



# EQUIPOS DE RIEGO SUMERGIBLES DE CORRIENTE DIRECTA CON CONTROLADOR INTEGRADO

**SOLAR150  
SOLAR200**



**SOLAR-MONIT-025  
SOLAR-MONITOR**



**SOLAR025-35L  
SOLAR050-50L  
SOLAR075-55L  
SOLAR100-55L**



**AB-CP-MINI**

## MANUAL DE PROPIETARIO

ANTES DE USAR SU EQUIPO LEA SU MANUAL DE PROPIETARIO

## IMPORTANTE

Le agradecemos su preferencia y esperamos seguir teniendo el gusto de atenderle en el futuro.



Este manual viene con su equipo y contiene información importante para la instalación, operación y mantenimiento del mismo.

Es muy importante que se tome el tiempo para leerlo detenidamente antes de iniciar con su instalación y operación. Le recomendamos guardarlo en un lugar seguro para referencias posteriores.

ATENTAMENTE

EVANS®

## INSTRUCCIONES

 Este símbolo aparece en todas las instrucciones de seguridad personal y del equipo. 

 Este símbolo aparece en donde existe riesgo de una descarga eléctrica. 

## REGLAS DE SEGURIDAD

 **INSPECCIONE CUIDADOSAMENTE EL EQUIPO PARA ASEGURARSE QUE NO TENGA DAÑOS CAUSADOS POR EL ALMACENAJE O EMBARQUE. SI DETECTA DAÑOS REPORTE DE INMEDIATO AL ESTABLECIMIENTO DONDE ADQUIRIÓ EL PRODUCTO.**

 **EVITE QUE LA MOTOBOMBA OPERE SIN AGUA.**

 **ESTE EQUIPO NO DEBE SER UTILIZADO PARA BOMBEAR LÍQUIDOS FLAMABLES, CORROSIVOS, PELIGROSOS O QUE CONTENGAN PARTÍCULAS SÓLIDAS COMO LODOS, FIBRAS O ACEITES.**

 **ESTA MOTOBOMBA SIEMPRE DEBE OPERAR CON AGUA LIMPIA.**

**1** Este equipo no se destina para utilizarse por personas (incluyendo niños) cuyas capacidades físicas, sensoriales o mentales sean diferentes o estén reducidas, o que carezcan de experiencia o conocimiento, a menos que dichas personas reciban una supervisión o capacitación para el funcionamiento del equipo por una persona responsable de su seguridad.

**2** Los niños deben supervisarse para asegurar que ellos no empleen el equipo como juguete.

## BENEFICIOS

La línea **Solar con controlador integrado** es un sistema de bombeo sumergible capaz de operar con energías renovables como: energía solar y eólica.

Dentro de su operación cuenta con arranque suave y velocidad variable para operar aun cuando exista baja potencia de alimentación aprovechando la baja radiación solar.

Por su diseño de un motor de magnetos permanentes y unidad de bombeo construida en acero inoxidable que en conjunto hacen una bomba de alta eficiencia.





## APLICACIONES

Extracción de aguas profundas de pozos para el llenado de tanques elevados, en lugares donde no exista suministro de energía eléctrica.



Por ser equipos de alta presión puede satisfacer necesidades de riego y trasladar agua de un punto a otro como abrevaderos ganaderos.

Gracias a su controlador incluido puede trabajar de manera autónoma con la confianza de contar con autoprotecciones como corrida en seco y sobre carga.

### FICHA TÉCNICA DE LOS EQUIPOS

	MODELO	SOLAR025-35L	SOLAR050-50L	SOLAR075-55L	SOLAR100-55L
GENERAL	Descripción	EQUIPO DE RIEGO SOLAR 1/4 HP	EQUIPO DE RIEGO SOLAR 1/2 HP	EQUIPO DE RIEGO SOLAR 3/4 HP	EQUIPO DE RIEGO SOLAR 1 HP
	Familia	BOMBEO SOLAR CON CONTROLADOR INTEGRADO	BOMBEO SOLAR CON CONTROLADOR INTEGRADO	BOMBEO SOLAR CON CONTROLADOR INTEGRADO	BOMBEO SOLAR CON CONTROLADOR INTEGRADO
	Tipo	CORRIENTE DIRECTA DE MAGNETOS PERMANENTES	CORRIENTE DIRECTA DE MAGNETOS PERMANENTES	CORRIENTE DIRECTA DE MAGNETOS PERMANENTES	CORRIENTE DIRECTA DE MAGNETOS PERMANENTES
OPERACIÓN	Potencia	0.187 kW (1/4 HP)	0.373 kW (1/2 HP)	0.559 kW (3/4 HP)	0.746 kW (1 HP)
	Rango de voltaje CD de alimentación	(20 - 48) V 	(40 - 96) V 	(60 - 150) V 	(80 - 180) V 
	Máximo voltaje CD de alimentación	40 Vmp / 48 Voc	76 Vmp / 96 Voc	108 Vmp / 150 Voc	144 Vmp / 180 Voc
	Corriente máxima CD	15 A	15 A	15 A	15 A
	RPM	(1 000 - 4 000) r/min	(1 000 - 4 000) r/min	(1 000 - 4 000) r/min	(1 000 - 4 000) r/min
	Aislamiento clase	F	F	F	F
	Temperatura máxima	40 °C	40 °C	40 °C	40 °C
	Inmersión máxima	150 m	150 m	150 m	150 m
BOMBA	Ø Descarga	3.18 cm (1.25")NPT	3.18 cm (1.25")NPT	3.18 cm (1.25")NPT	3.18 cm (1.25")NPT
	Flujo máximo	70 l/min	80 l/min	85 l/min	85 l/min
	Altura máxima	22 m	38 m	53 m	68 m
	Punto de máxima eficiencia	35 l/min a 14 m	50 l/min a 24 m	55 l/min a 26m	55 l/min a 38 m
	Número de etapas	3	5	7	9
	Nivel de protección	IP68	IP68	IP68	IP68
	Material del cuerpo	ACERO INOXIDABLE	ACERO INOXIDABLE	ACERO INOXIDABLE	ACERO INOXIDABLE
	Longitud del cable de alimentación	1.2 m	1.2 m	1.2 m	1.2 m
	Diámetro X Largo	Ø 7.2 cm X 40 cm	Ø 7.2 cm X 44 cm	Ø 7.2 cm X 48 cm	Ø 7.2 cm X 52 cm
	Peso	6 kg	6.3 kg	6.6 kg	6.9 kg

**NOTA:** Es importante que el voltaje **Voc** (voltaje en circuito abierto) no sea superior al voltaje máximo indicado en la tabla anterior.

	MODELO	SOLAR150	SOLAR200
GENERAL	Descripción	MOTOR SUMERGIBLE SOLAR 1.5 HP	MOTOR SUMERGIBLE SOLAR 2 HP
	Familia	BOMBEO SOLAR CON CONTROLADOR INTEGRADO	BOMBEO SOLAR CON CONTROLADOR INTEGRADO
	Tipo	CORRIENTE DIRECTA DE MAGNETOS PERMANENTES	CORRIENTE DIRECTA DE MAGNETOS PERMANENTES
OPERACIÓN	Potencia	1.119 kW (1.5 HP)	1.492 kW (2 HP)
	Rango de voltaje CD de alimentación	(130 - 190) 	(180 - 280) 
	Máximo voltaje CD de alimentación	190 Vmp / 230 Voc	280 Vmp / 360 Voc
	Corriente máxima CD	15 A	10 A
	RPM	(500 - 4 000) r/min	(500 - 4 000) r/min
	Factor de potencia	1	1
	Aislamiento clase	F	F
	Temperatura máxima	40 °C	40 °C
	Inmersión máxima	150 m	150 m
	Nivel de protección	IP68	IP68
Material del cuerpo	ACERO INOXIDABLE	ACERO INOXIDABLE	
DIMENSIONES	Longitud del cable de alimentación	1.5 m	1.5 m
	Diámetro X Largo	Ø 9.5 cm X 31.6 cm	Ø 9.5 cm X 50.6 cm
	Peso	7.2 kg	9.2 kg

**NOTA:** SOLAR150 y SOLAR200 son solamente motores de diferente potencia, las curvas de desempeño hidráulico dependen de las unidades de bombeo inoxidables y la potencia de suministro, es importante que el voltaje **Voc** (voltaje en circuito abierto) no sea superior al voltaje máximo indicado en la tabla anterior.

MODELO	Ø DESCARGA	FLUJO MÁX.	ALTURA MÁX.	MÁX. EFICIENCIA
SOLAR150-30L	3.17 cm (1.25") NPT	90 l/min	145 m	30 l/min a 102 m
SOLAR150-60L	3.17 cm (1.25") NPT	110 l/min	115 m	60 l/min a 64 m
SOLAR150-100L	5.08 cm (2") NPT	170 l/min	80 m	100 l/min a 40 m
SOLAR150-160L	5.08 cm (2") NPT	230 l/min	60 m	160 l/min a 19 m
SOLAR200-30L	3.17 cm (1.25") NPT	90 l/min	210 m	30 l/min a 162 m
SOLAR200-60L	3.17 cm (1.25") NPT	110 l/min	160 m	60 l/min a 94 m
SOLAR200-100L	5.08 cm (2") NPT	170 l/min	115 m	100 l/min a 55 m
SOLAR200-160L	5.08 cm (2") NPT	230 l/min	85 m	160 l/min a 29 m

**NOTA:** SOLAR150 y SOLAR200 con terminación numérica son equipos de sumergibles inoxidables, este número determina el flujo en litros por minuto entregando en su punto de mejor eficiencia, tomando en cuenta que la curva de desempeño hidráulico y de la potencia de suministro.

El **SOLAR-MONIT-025** (No incluido) es un accesorio, el cual nos permite controlar y monitorear el funcionamiento de los equipos solares de ¼ HP y ½ HP.

El **SOLAR-MONITOR** (No incluido) es un accesorio, el cual nos permite controlar y monitorear el funcionamiento de los equipos solares de ½ HP hasta 3 HP.

	MODELO	SOLAR-MONIT-025	SOLAR-MONITOR
GENERAL	Descripción	CONTROLADOR Y MONITOREO PARA EQUIPOS DE RIEGO SOLAR DE 1/4 HP Y 1/2 HP	CONTROLADOR Y MONITOREO PARA EQUIPOS DE RIEGO SOLAR DE 1/2 A 3 HP
	Familia	ACCESORIOS	ACCESORIOS
	Tipo	ELECTRÓNICO	ELECTRÓNICO
OPERACIÓN	Potencia	(0.187 - 0.373) kW (1/4 - 1/2) HP	(0.373 - 2.23) kW (1/2 - 3) HP
	Rango de voltaje CD de alimentación	(20 - 96) V $\equiv$	(60 - 360) V $\equiv$
	Máximo voltaje CD de alimentación	(40 - 76) Vmp / (48 - 120) Voc	(76 - 360) Vmp / (120 - 440) Voc
	Corriente máxima CD	15 A	(10 - 15) A
MATERIAL	Nivel de protección	IP65	IP65
	Material del cuerpo	PLÁSTICO	PLÁSTICO
DIMENSIONES	Largo X Ancho X Alto	21 cm X 7.6 cm X 21.7 cm	21 cm X 7.6 cm X 21.7 cm
	Peso	1.2 kg	1.2 kg

**Nota:** Los controladores aplican para diferentes potencias, respete el valor **Voc** que indica su equipo de riego que adquirió para su instalación.

El **AB-CP-MINI** (No incluido) es un accesorio, el cual integra todas las protecciones eléctricas necesarias en CD para complementar la instalación del sistema de bombeo solar desde ¼ hasta 2 HP.

	MODELO	AB-CP-MINI
GENERAL	Descripción	CAJA DE PROTECCIONES SOLARES PARA EQUIPOS DE RIEGO SOLAR 1/4 A 2 HP
	Familia	ACCESORIOS PARA BOMBA
	Potencia	(0.187 - 1.492) kW / (1/4 - 2) HP
OPERACIÓN	Rango de voltaje CD	(20 - 280) V $\equiv$
	Corriente máxima CD	15 A
MATERIAL	Nivel de protección	IP 66
	Material	ABS/PC
DIMENSIONES	Largo X Ancho X Alto	20 cm X 12 cm X 20 cm
	Peso	1.7 kg

**CURVAS DE RENDIMIENTO**

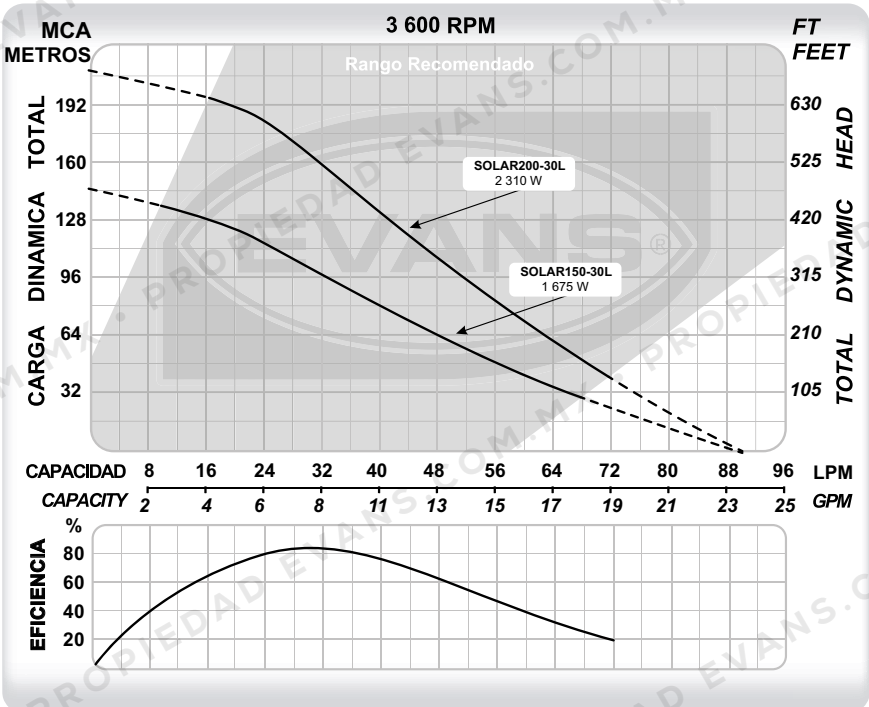
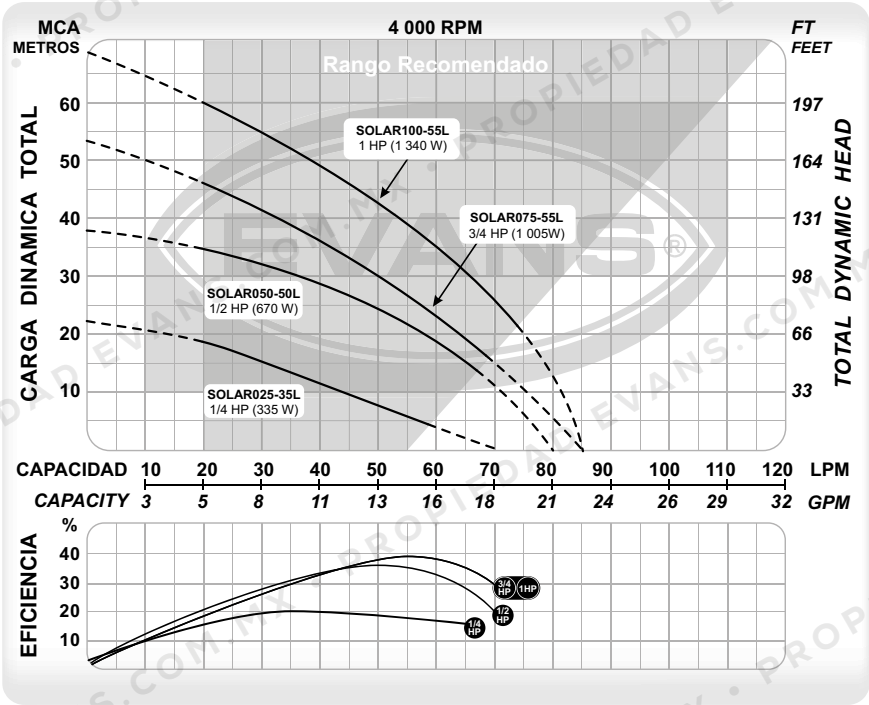

**CURVAS DE RENDIMIENTO**

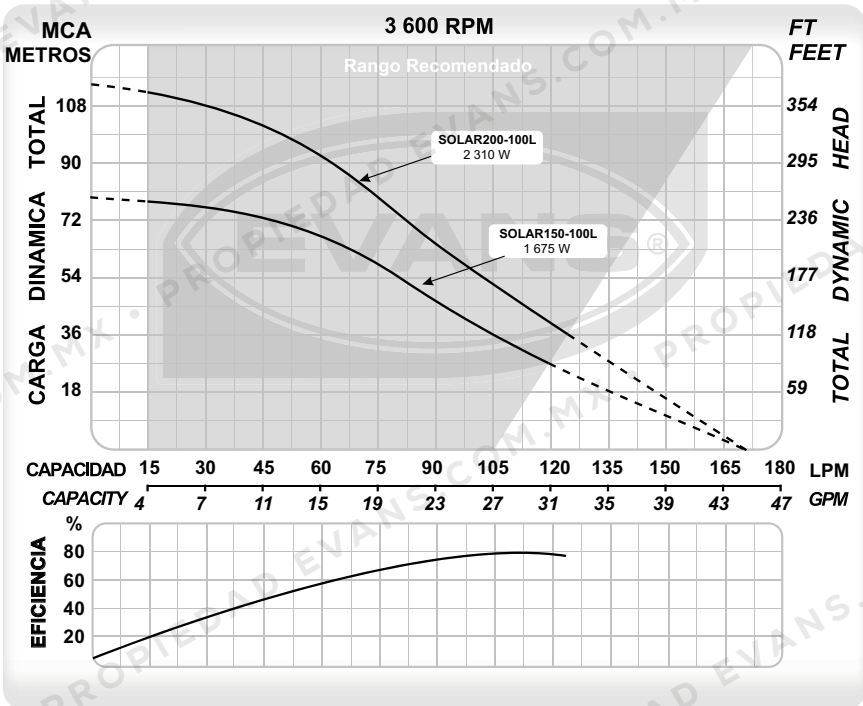
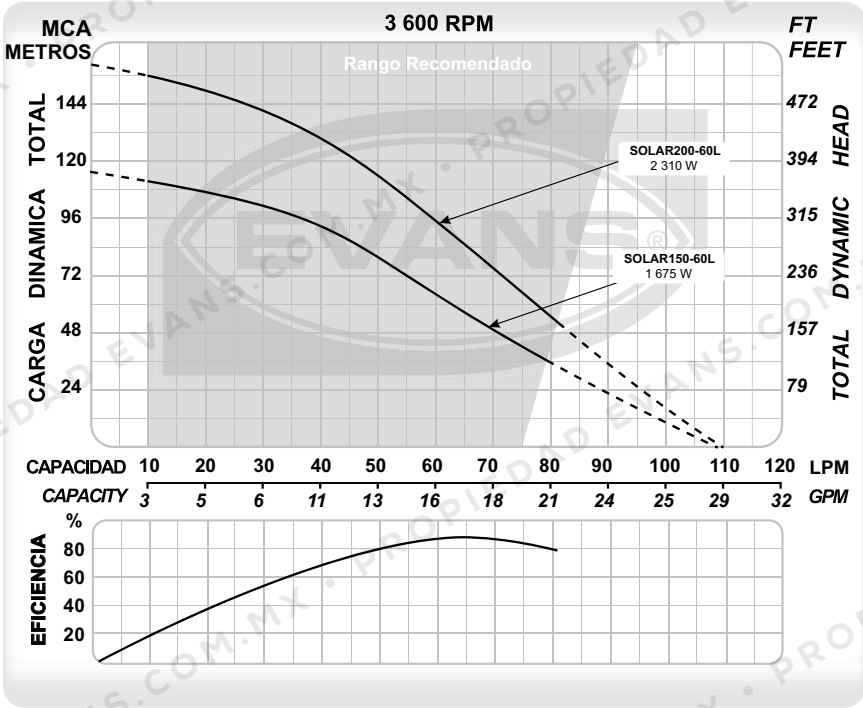

## CURVAS DE RENDIMIENTO

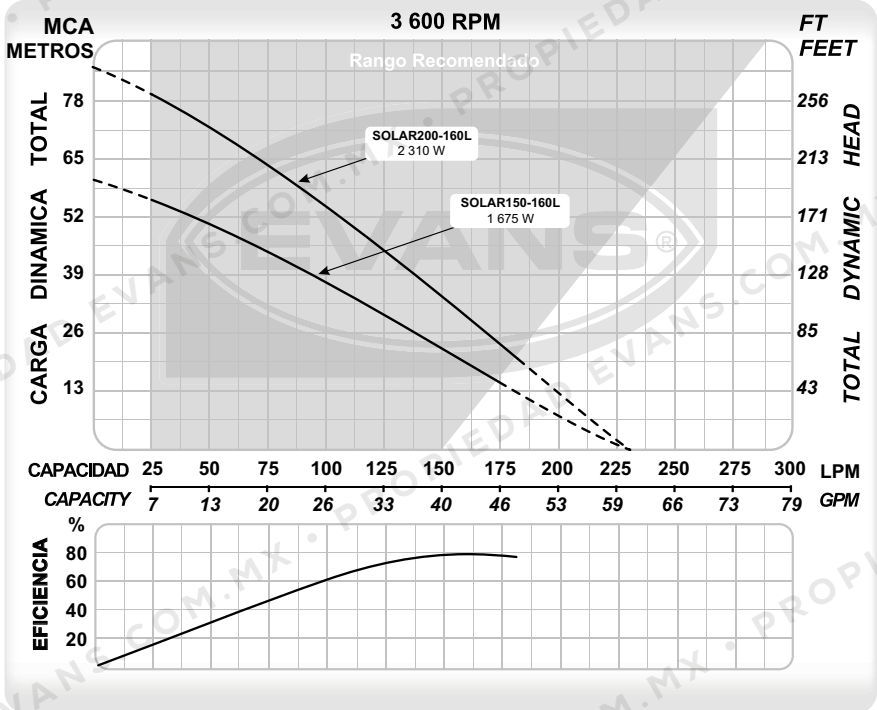

## FUNCIONAMIENTO

Esta familia de equipos opera con energía de corriente directa entregada por los módulos fotovoltaicos (paneles solares) siendo la potencia de entrada la variante en el desempeño de la misma.

Cuenta con protecciones como: corrida en seco, bajo voltaje, sobrecorriente, pérdida de fase y monitoreo constante de MPPT.

Cuando se activa la protección por corrida en seco, hace varios intentos por arrancar, en su primer intento enciende 20 segundos y para 10 segundos; en su segundo intento enciende 20 segundos y para 1 800 segundos (½ hora) y así sucesivamente hasta que puede bombear el agua.

Puede adquirir un controlador y monitoreo **SOLAR-MONIT-025** o **SOLAR-MONITOR** (No incluidos), el cual nos ayudará en

controlar y monitorear funcionamiento del equipo de riego sumergible a través de electroneveles así como adicionar elementos de monitoreo de voltaje, corriente, potencia, falla y los elementos de protección con los electroneveles. Una vez que oprima el botón de encendido, en la pantalla empezara un conteo 120 segundos de manera regresiva y pasado ese tiempo la bomba arrancará.

EVANS® cuenta con una solución adicional para proteger sus equipos de esta familia, el **AB-CP-MINI** (No incluido), el cual consiste en un gabinete con todas las protecciones necesarias para los sistemas de bombeo solar como supresor de picos, fusibles, interruptor termomagnético para CD para protección contra cortocircuito y como medio desconector.

## INSTALACIÓN Y PUESTA EN MARCHA DEL EQUIPO

**ANTES DE LA INSTALACIÓN CONSIDERE LOS ARREGLOS DEL BANCO DE PANELES SOLARES NECESARIOS PARA CADA EQUIPO DE RIEGO SUMERGIBLE, TOMANDO EN CUENTA LA TABLA DE FICHA TÉCNICA** (página 3 o puede tomar la referencia de la página 14).

- 1 Hacer el arreglo de paneles solares necesario para el equipo que va a instalar tomando en cuenta la instalación de las protecciones eléctricas; al no instalar las protecciones eléctricas pierde garantía el equipo.

- 2 Conecte el positivo (+) y negativo (-) de los paneles solares a las terminales del equipo respetando la polaridad, terminal de color café (+) y terminal de color azul (-)



**SI POR ALGUNA RAZÓN USTED UTILIZA CUALQUIER PANEL DE OTRA ESPECIFICACIÓN REVISE CUIDADOSAMENTE SUS DATOS TÉCNICOS**

## INSTALACIÓN TÍPICA CON PANELES SOLARES Y EQUIPO DE RIEGO



Figura 01.  
Ejemplo de conexión típica de paneles solares y equipo de riego.

## CONTROLADOR Y MONITOREO SOLAR-MONIT-025 O SOLAR-MONITOR

**EL CONTROLADOR Y MONITOREO CUENTA CON PROTECCIÓN IP65, PERO NO DEBE ESTAR EXPUESTO A LOS RAYOS UV, RECOMENDAMOS INSTALARLO DENTRO DE UN GABINETE VENTILADO.**

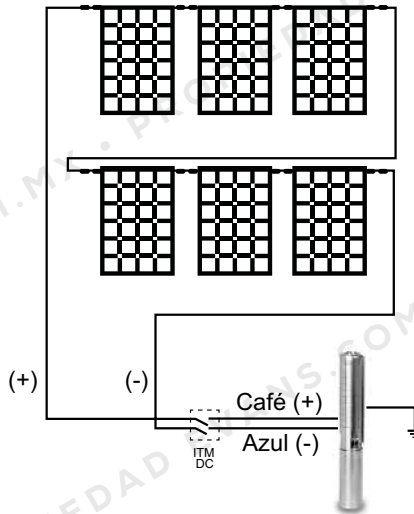

En la pantalla del controlador podrá observar: el voltaje, corriente, potencia, funcionamiento del equipo e indicadores de fallas.

El controlador cuenta con pilotos de señalización de parámetros. Una vez que enciende cierto piloto indica el parámetro

que podemos leer, observando en la pantalla el valor de la unidad indicada por el piloto.



**SIEMPRE HAGA LAS CONEXIONES Y/O SERVICIOS SIN VOLTAJE EN LA LÍNEA Y VERIFIQUE QUE EL VOLTAJE DE SUMINISTRO COINCIDA CON EL DATO DE PLACA DE LA BOMBA.**



**TODA MANIOBRA DE INSTALACIÓN DEBE SER EJECUTADA POR PERSONAL CALIFICADO Y CONTAR CON EQUIPO DE SEGURIDAD.**





Figura 02. Pantalla SOLAR-MONIT-025 o SOLAR-MONITOR

PILOTOS INDICADORES O LEDS INDICADORES		
PILOTO	DESCRIPCIÓN	INDICADOR
POTENCIA	Energía	Que el equipo se encuentra energizado.
ENCENDIDO	Trabajando	La bomba está funcionando.
POZO	Pozo / Cisterna	Enciende cuando le falta agua al pozo o cisterna.
TANQUE	Tinaco / depósito	Enciende cuando el tanque o tinaco está lleno.
FALLA	Falla	Presenta alguna falla en el equipo.
BOTONERA		
BOTÓN	DESCRIPCIÓN	INDICADOR
CAMBIO	Cambio	Cambio de pantallas en el pantalla.
ON	Encendido	Arranque y paro de la bomba manualmente.
OFF	Apagado	
PANTALLA		
VISUALIZACIÓN	DESCRIPCIÓN	INDICADOR
V	Voltaje (V)	Voltaje registrado.
A	Corriente (A)	Corriente consumida por la bomba.
W	Potencia (W)	Potencia producida por el panel solar.



Figura 03.  
Dimensiones SOLAR-MONIT-025  
o SOLAR-MONITOR

Las dimensiones están dadas en cm

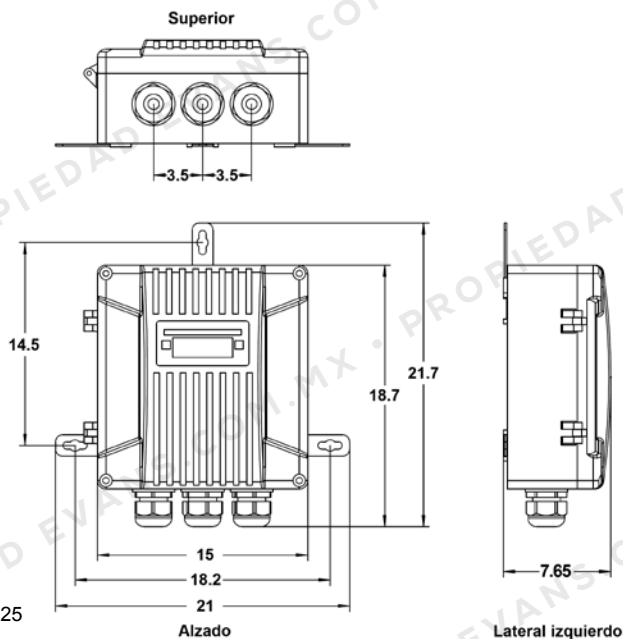

Figura 04. Conexiones en el controlador.

CONEXIONES

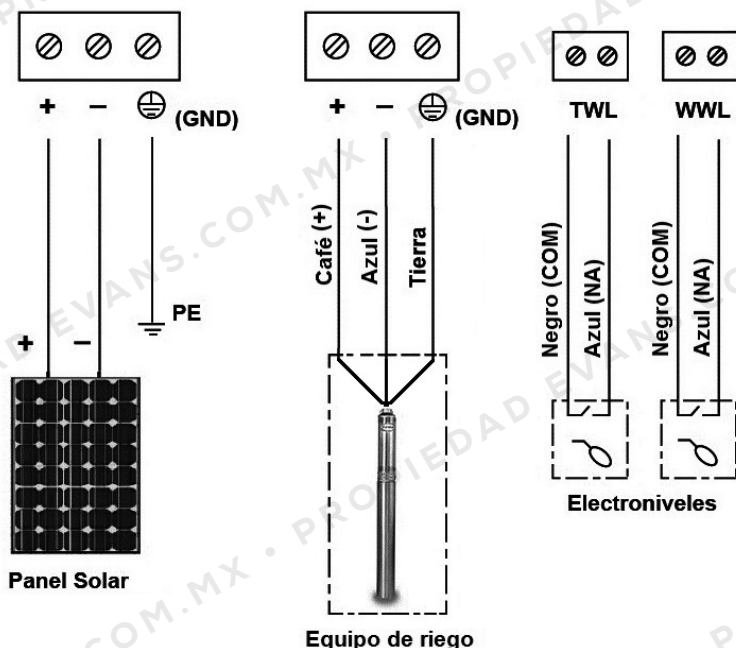

**REALICE ESTA CONEXIÓN CON TODO EL DEBIDO CUIDADO, CUALQUIER ERROR DE POLARIDAD INVALIDARÁ LA GARANTÍA DEL EQUIPO**

- Conexiones de paneles (+), (-) y **GND**.- Es importante respetar la polaridad (+, -) en los puertos y realizar conexión a tierra para el correcto funcionamiento.
- Conexión (+) y (-), hacia la bomba.- Conectar en sus puertos de conexión las dos puntas (café y azul) respectivamente y el cable verde a tierra.
- Conexiones **TWL**.- Corresponde al electronivel principal, el encargado de hacer funcionar la bomba para el llenado del tanque de almacenamiento destinado. Si por alguna razón usted no utiliza electronivel para el control de arranque de la bomba, es necesario colocar un puente para cerrar el contacto.

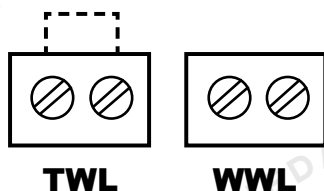

- Conexión **WWL**.- Este puerto de conexión sirve para conectar un electrodo de pozo tipo NA en presencia de agua, un segundo electronivel o interruptor de presión para ordenar el paro de la bomba cuando ha llegado al nivel o presión deseada.

Cuando encienda el piloto de **POZO** o **TANQUE**, empezara en la pantalla un conteo **600 segundos** de manera regresiva y pasado ese tiempo la bomba arrancará, tenga en cuenta este tiempo para ajustar el flotador.

**Por volumen de agua o nivel (flotador).** Funciona para lograr almacenar grandes cantidades de agua para abastecer mientras no exista radiación solar.

Recomendamos utilizar flotador flotaflex® (no incluido) para el control de la bomba, de ser así tome el cable negro y azul (como se indica en la figura 04). Inhabilite el cable de color café.

1 Conecte en TWL los cables del flotador y así se logrará el paro de la bomba una vez llegado al nivel deseado.

2 Ajuste el contrapeso de tal forma que active a la bomba antes de llegar al vacío total de la cisterna y desactive antes de que se desborde el agua.



Figura 05. Instalación del sistema para llenado de tanque elevado.

**NUNCA TRANSPORTE, SOPORTE O LEVANTE SU MOTOBOMBA DE LOS CABLES, UTILICE CABLE ACERADO SUJETÁNDOLO DE LOS ORIFICIOS DE LA DESCARGA DE LA BOMBA.**

**Localización de la bomba:** Su bomba sumergible EVANS® puede ser instalada en cualquier pozo ofreciéndole años de servicio sin problemas.

**INSTALE LA MOTOBOMBA ÚNICAMENTE EN POZOS QUE HAN SIDO ADECUADAMENTE DESARROLLADOS, EL AGUA DE POZOS NO DESARROLLADOS CONTIENE MUCHA SUCIEDAD Y MATERIALES ABRASIVOS Y NUESTRA GARANTÍA NO CUBRE DAÑOS POR LA PRESENCIA DE MATERIALES EXTRAÑOS.**

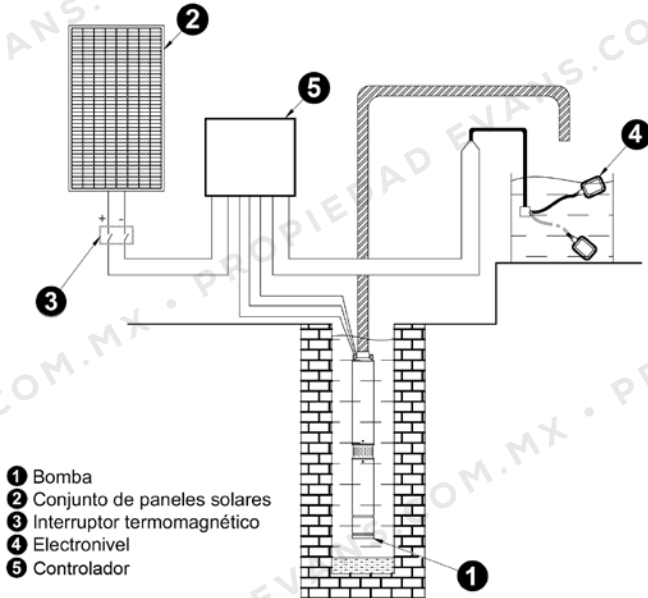
Para pozos nuevos siempre coloque la bomba donde sea fácil de remover y reemplazar.

Determine la profundidad de inmersión de la bomba en el pozo, previendo el cable eléctrico adecuado para cubrir la distancia desde el motor hasta el controlador.



Figura 06. Instalación típica de la bomba dentro del pozo

De acuerdo a la figura 06 siga las siguientes indicaciones:

- 1 Coloque una válvula check a 1 metro de la descarga de la bomba y por lo menos a cada 50 metros de distancia vertical entre ellas.

**PARA MEJORES RESULTADOS EVITE HACER REDUCCIONES TANTO EN LA DESCARGA DE LA BOMBA COMO EN LOS CONDUCTORES A UTILIZAR.**

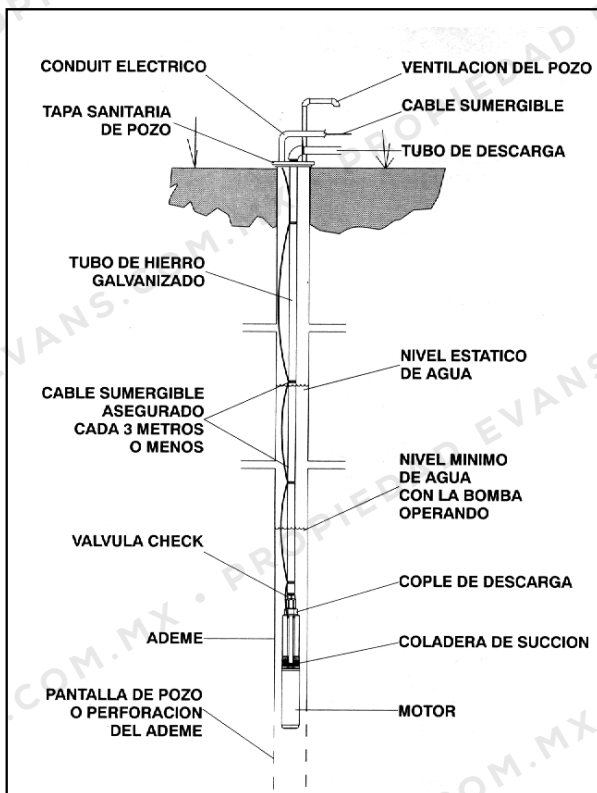
- 2 Utilice sujetas cables cada 3 metros.

**SIEMPRE HAGA LAS CONEXIONES Y/O SERVICIOS SIN VOLTAJE EN LA LÍNEA Y VERIFIQUE QUE EL VOLTAJE DE SUMINISTRO COINCIDA CON EL DATO DE PLACA DE LA BOMBA.**

- 3 Para hacer el empalme de los conductores eléctricos sumergidos, deberá seguir las siguientes instrucciones:  
Corte el forro al final del cable y descubre los

cables de manera que tengan una diferencia en longitud de 7.62 cm (3") aproximadamente, esto para evitar que los empalmes se junten, descubre 2.54 cm (1") de cada uno de los conductores.

Raspe el barniz, óxido o cualquier impureza en el conductor descubierto.

Realice el amarre entre las puntas o haga la conexión firmemente con un conector tipo zapata. Para el asilamiento debe utilizarse cinta de hule autovulcanizable Scotch 130 °C o equivalente asegurándose de cubrir la unión del cable y extenderse dos pulgadas más por cada lado del empalme. Sobre la capa de cinta 130 °C aplique otras cuatro capas de cinta aislante de vinil Scotch Súper 33 y extiéndala dos pulgadas más sobre ambos lados del empalme.

Toda extensión de conductor eléctrico debe ser con un calibre mayor al suministrado en la bomba originalmente.

TABLA DE INSTALACION				
MODELO	POTENCIA EN HP	CORRIENTE NOMINAL EN AMPERIOS	INTERRUPTOR TERMOMAGNETICO (CD) EN AMPERIOS	CABLE A 20 m COBRE 75 °C
SOLAR025-35L	1/4	15	20	5.26 mm <sup>2</sup> (10 AWG)
SOLAR050-50L	1/2			
SOLAR075-55L	3/4			
SOLAR100-55L	1			
SOLAR150-30L; SOLAR150-60L	1.5	10	15	3.31 mm <sup>2</sup> (12 AWG)
SOLAR150-100L; SOLAR150-160L				
SOLAR200-30L; SOLAR200-60L	2	10	15	3.31 mm <sup>2</sup> (12 AWG)
SOLAR200-100L; SOLAR200-160L				



**EN CASO DE DAÑO EN EL SUJETA CABLES, DEBE SER REEMPLAZADO SOLO EN UN CENTRO DE SERVICIO AUTORIZADO EVANS®.**

**2** Poner en marcha la bomba subiendo el interruptor termomagnético en caso de no hacer la instalación con el SOLAR-MONITOR.

**2.1** Poner en marcha la bomba presionando el botón "ON / OFF" en caso de hacer la instalación con el SOLAR-MONITOR.

### PUESTA EN MARCHA DE LA MOTOBOMBA



**ANTES DE ENERGIZAR ASEGÚRESE DE TOMAR LECTURA DEL VOLTAJE DE SUMINISTRO Y QUE SEA EL CORRECTO.**

### MANTENIMIENTO

**1**

Una vez realizada las conexiones de los accesorios energice el equipo cerrando el interruptor termomagnético.

La motobomba es libre de mantenimiento.

Cualquier reparación debe ser realizada en un centro de servicios y por el personal calificado Evans®.

FALLAS Y SOLUCIONES		
PROBLEMA	POSIBLE FALLA	POSIBLE SOLUCIÓN
La bomba no trabaja	* Baja radiación solar.	* Verifique el horario de operación y/o las condiciones climáticas.
	* Problemas en el sistema de paneles.	* Verifique las conexiones y orientación de los paneles solares.
	* Falta de cierre de contacto en el controlador.	* Verifique el electronivel o realice un puente en la clema de conexión TWL.
	* El piloto de <b>POZO</b> esta encendido.	* Presione ON/OFF para restablecer la bomba.
La bomba no saca agua	* Selección incorrecta de la bomba.	* Verifique la curva de operación de la bomba.
	* Baja potencia de entrada a la bomba.	* Revise en el controlador la potencia de operación.
	* Bajo nivel o falta de agua.	* Espere a que suba el nivel de la cisterna o a que el pozo se recupere.
	* Saturación de arenas en la unidad de bombeo.	* Reemplace la unidad de bombeo.
	* Pozo abatido.	* Espere a que el pozo se recupere.
La bomba no para	* Electronivel dañado.	* Reemplace el electronivel.

ALARMAS SOLAR-MONITOR Y SOLAR-MONIT-025		
CÓDIGO	DESCRIPCIÓN	POSIBLE SOLUCIÓN
P51	* Alto voltaje.	* Verifique el voltaje de alimentación.
E10	* Tarjeta dañada.	* Contactar a un centro de servicio autorizado Evans®.
E11	* Tarjeta dañada.	* Contactar a un centro de servicio autorizado Evans®.

TABLA DE SELECCIÓN DE PANELES SOLARES Y BASE PARA PANELES SOLARES EVANS®										
EQUIPO SOLAR Evans®	PANEL Y BASE EVANS®		PANEL Y BASE EVANS®		PANEL Y BASE EVANS®		PANEL Y BASE EVANS®		PANEL Y BASE EVANS®	
	P30V-330	Base (código)	P30V-345	Base (código)	P41V-450W-M	Base (código)	P41V-450W-UL	Base (código)	P41V-450W-UL	Base (código)
SOLAR025-55L	1 Panel	N/A	1 Panel	N/A	N/A	N/A	N/A	N/A	N/A	N/A
SOLAR050-50L	2 Paneles 1 Cadena en serie con 2 paneles.	ASB4MFV-2X2	2 Paneles 1 Cadena en serie con 2 paneles.	ASB4MFVG-2X2	N/A	N/A	N/A	N/A	N/A	N/A
SOLAR075-55L	3 Paneles 1 Cadena en serie con 3 paneles.	ASB4MFV-2X2	3 Paneles 1 Cadena en serie con 3 paneles.	ASB4MFVG-2X2	3 Paneles 1 Cadena en serie con 3 paneles.	ASB4MFVG-2X2	N/A	N/A	N/A	N/A
SOLAR100-55L	4 Paneles 1 Cadena en serie con 4 paneles.	ASB4MFV-2X2	4 Paneles 1 Cadena en serie con 4 paneles.	ASB4MFVG-2X2	4 Paneles 1 Cadena en serie con 4 paneles.	N/A	N/A	N/A	N/A	N/A
SOLAR150	5 Paneles 1 Cadena en serie con 5 paneles.	N/A	5 Paneles 1 Cadena en serie con 5 paneles.	N/A	4 Paneles 1 Cadena en serie con 4 paneles.	ASB4MFVG-2X2	4 Paneles 1 Cadena en serie con 4 paneles.	ASB4MFVG-2X2	4 Paneles 1 Cadena en serie con 4 paneles.	ASB4MFVG-2X2
SOLAR200	7 Paneles 1 Cadena en serie con 7 paneles.	ASB8MFV-2X4	7 Paneles 1 Cadena en serie con 7 paneles.	ASB8MFVG-2X4	7 Paneles 1 Cadena en serie con 7 paneles.	ASB8MFVG-2X4	7 Paneles 1 Cadena en serie con 7 paneles.	ASB8MFVG-2X4	7 Paneles 1 Cadena en serie con 7 paneles.	ASB8MFVG-2X4
SOLAR-POWER	9 Paneles 1 Cadena en serie con 9 paneles.	ASB12MFV-2X6	9 Paneles 1 Cadena en serie con 9 paneles.	ASB12MFVG-2X6	8 Paneles 1 Cadena en serie con 8 paneles.	ASB8MFVG-2X4	8 Paneles 1 Cadena en serie con 8 paneles.	ASB8MFVG-2X4	8 Paneles 1 Cadena en serie con 8 paneles.	ASB8MFVG-2X4
SOLAR-MASTER	18 Paneles 2 Cadenas en serie con 9 paneles y conectadas en paralelo.	ASB20MFV-2X10	18 Paneles 2 Cadenas en serie con 9 paneles y conectadas en paralelo.	ASB20MFVG-2X10	16 Paneles 2 Cadenas en serie con 8 paneles y conectadas en paralelo.	ASB8MFVG-2X4	16 Paneles 2 Cadenas en serie con 8 paneles y conectadas en paralelo.	ASB8MFVG-2X4 (2 piezas)	16 Paneles 2 Cadenas en serie con 8 paneles y conectadas en paralelo.	ASB8MFVG-2X4 (2 piezas)

Panel solar y base para paneles solares Evans® sugeridos.

# RED NACIONAL DE CENTROS DE SERVICIO AUTORIZADOS EVANS

EMPRESA	EDO./CIUDAD	DIRECCIÓN	TELÉFONO	BOSQUE Y JARDIN	BOMBAS	COMPRESORES	MOTOR A GAS	HIDROLAV/ADORAS
<b>AGUASCALIENTES</b>								
Ferretería Y Compresores	Aguascalientes	Zaragoza Sin Numero Loc. 1 Col: San Pablo C.P. 20050	(449) 918 • 8999	X	X	X	X	X
La Industrial Mexicana S.A. de C.V.	Aguascalientes	Av. Convención Sur # 1308 Fracc. El Caminero C.P. 20270	(449) 971 • 7172	X	X	X	X	X
Verónica Ortiz Acosta	Aguascalientes	Av. Independencia # 801 Fracc. Circunvalación Nor.	(449) 993 • 0151	X	X	X	X	X
Yolanda Silva López	Aguascalientes	Av. Canal Interceptor # 201 Fracc. El Roble C.P. 20130	(449) 153 • 2160	X	X	X	X	X
Verónica Ortiz Acosta	Calvillo	Bldv. Rodolfo Landeros Gallegos # 459-B	(449) 920 • 8796	X	X	X	X	X
<b>BAJA CALIFORNIA NORTE</b>								
Mi Boiler Suc. Ensenada	Ensenada	Calle Tercera y Gastelum Local # 3 Plaza Gastelum Col.Centro C.P. 64225	(646) 216 • 1725	X	X	X	X	X
Sertec Industrial	Mexicali	Km. 14.5 Carr. a San Luis L1 s/n Col. Gonzalez Ortega C.P. 21397	(686) 561 • 2939		X		X	X
Mi Boiler Matriz	Tijuana	Bldv. Cuauhtemoc Sur # 1975 Col. Las Glorias C.P. 22045	(664) 684 • 4620		X	X		X
Mi Boiler Suc. La Mesa	Tijuana	Bldv. Diaz Ordaz Planta Benton Local # 16 Fracc. La Mesa C.P. 23410	(664) 689 • 1399	X	X	X	X	X
<b>BAJA CALIFORNIA SUR</b>								
Equipos Y Remolquez De La Paz	La Paz	Bldv. P. Eusebio Kino # 1825 Col. Vicente Guerrero C.P. 23020	(612) 185 • 2840				X	
Construcentro de México	Los Cabos	Av. Reforma LT. 21 Manz. 218 Col. El Arenal C.P. 23460	(624) 143 • 4984 - 89	X		X	X	X
<b>CAMPECHE</b>								
Guadalupe del Carmen Ake Montenegro	Campeche	Blocke 10 # 14 Col. Pablo Garcia Fovisste C.P. 24010	(981) 811 • 0418	X	X	X	X	X
Efraín Ruiz Villalobos	Candelaria	16 s/n entre 15 y 17 Zona Centro C.P. 24300	(982) 826 • 0601	X	X	X	X	X
José de los Santos Pech Ballina	Carmen	Periferica Norte # 127 Col Morelos C.P. 24186	(938) 124 • 2228	X	X	X	X	X
<b>CHIAPAS</b>								
Servicio Cruz	Tapachula	17 Poniente # 20-A Col. Centro C.P. 30830	(962) 626 • 2807		X		X	
Taller Electro-Mecanico Pequeños Motores	Tapachula	7° Av Norte # 151 Entre 27° y 29° Oriente Col: Las Galaxias C.P. 30729	(962) 625 • 7944	X	X	X	X	X
Ferretería Mandiola	Tuxtla Gutiérrez	3A Av. Sur # 336 Pte. Zona Centro C.P. 29000	(961) 613 • 0422	X	X	X	X	X
Raquel Gomez	Tuxtla Gutiérrez	Primera Calle Oriente Norte # 705 Col Barrio de San Jacinto C.P. 29000	(961) 613 • 7897	X	X	X	X	X
<b>CHIHUAHUA</b>								
Bombas Mineras E Industriales	Chihuahua	Ignacio Comonfort # 6901 Col. Roma III C.P. 31100	(614) 421 • 2619		X	X	X	
Casa Myers	Chihuahua	Av. Juarez # 501 Col. Centro C.P. 31000	(614) 410 • 4876	X	X	X	X	X
Taller Industrial	Chihuahua	Av. Niños Heroes # 2106-A Col. Centro C.P. 31000	(614) 162 • 7269	X	X	X	X	X
<b>COAHUILA</b>								
Sistemas de Bombeo del Norte	Piedras Negras	Colon # 401 Pte. Col. Mundo Nuevo C.P. 26010	(878) 782 • 2140		X			
Multichambas	Saltillo	Buena Aventura # 160 Col. Agua Azul C.P. 25030	(844) 203 • 7456	X	X	X	X	
Servicios Industriales y Residenciales L&V	Saltillo	Bldv. Venustiano Carranza # 5945 L1. Franc. Valle Las Palmas C.P. 25210	(844) 179 • 9424		X			
ABBA Mantenimiento	Torreón	Bldv. Revolución # 6210 Ote. Col. Gustavo Diaz Ordaz	(871) 732 • 1833	X	X	X	X	
Bombas Century	Torreón	Calzada Ramon Mendez #220 Col. Francisco Villa C.P. 27050	(871) 193 • 2103 - 04	X	X	X	X	X
Cia. Mercantil Ferretera	Torreón	Presidente Carranza #3961 Col. San Marcos C.P. 27040	(871) 718 • 0004	X	X	X	X	X
<b>COLIMA</b>								
Alfaro Villaseñor Gerardo	colima	Gabino Barrada # 387 Col. Centro C.P. 28000	(312) 312 • 0783	X	X	X	X	X
Bombas y Motores de Tecoman	Colima	Av. Carlos de la Madrid # 647 Zona Centro C.P. 28000	(312) 312 • 5522	X	X	X	X	X
Bombas y Motores de Tecoman	Tecomán	Av. Insurgentes # 745 Col. Fatima C.P. 28130	(313) 324 • 1344	X	X	X	X	X
Multiservicios M.A.I.	Tecomán	Jose Ocegueva Velazquez # 526 Col. La Floresta C.P. 28140	(313) 324 • 5162	X	X	X	X	X
Isis Yolanda Benitez Ochoa	Villa de Álvarez	Benito Juárez # 108-B Col. Altavilla C.P. 28987	(312) 312 • 9022	X	X	X	X	X
<b>CDMX</b>								
Gontech	Azcapotzalco	Av. Azcapotzalco # 369 Col. El Recreo C.P. 02070	(55) 5347 • 4991	X		X	X	
Motores Y Suministros	Azcapotzalco	Cerrada 5 de Mayo # 5 loc. A Col. Plentid C.P. 02780	(55) 5220 • 6117	X	X	X	X	X
Casa Industrial y Jardin	Coyoacán	Av. Azteca # 650 Col. Ajusco C.P. 04300	(55) 8502 • 4932 al 35	X	X	X	X	X
Fabrica General de Maquinaria y Control	Cuauhtémoc	Ayuntamiento # 133 Local B Col. Centro	(55) 5562 • 6624 (55) 5521 - 6492	X	X	X	X	X
Centro de Servicio Evans Sucursal Mexico	Cuauhtémoc	Lucas Alaman # 117 Col. Obrera C.P. 06800	(55) 5566 • 4314	X	X	X	X	X
Aplicaciones Hidraulicas MBA	Gustavo A. Madero	Mdo. Emiliano Zapata Loc. 295 Col. Tablas de San Agustín C.P. 07860	(55) 6395 • 0689	X	X	X	X	X
ISSISA	Gustavo A. Madero	Calz. de Guadalupe # 525-A Col. Estrella C.P. 07810	(55) 5577 • 9331	X	X	X	X	X
Elizabeth Cedillo Bernal	Miguel Hidalgo	Mariano Escobedo # 73 Col. Anahuac C.P. 11320	(55) 5527 • 3417	X	X	X		
Servicios Arias	Miguel Hidalgo	Joaquin G. Icazbalceta # 83-B Col. San Rafael C.P. 06070	(55) 5566 • 0311	X	X	X	X	X
Fabrica General de Maquinaria y Control	Tláhuac	Eje 10 Sur Santa Catarina Manz. 11 lote 82 Local 3. Col. Santa Catalina	(55) 5860 • 0862	X	X	X	X	X
Fabrica General de Maquinaria y Control	Tláhuac	Emiliano Zapata # 248 Col. Santa Catalina Yecahuitzotl	(55) 5860 • 4665	X	X	X	X	X
Consortio Industrial Jard	Venustiano Carranza	Durango # 164 Col. Peñon de los Baños C.P. 15520	(55) 5762 • 3806	X	X	X	X	X
<b>DURANGO</b>								
Agua Proveedora S.A. de C.V.	Durango	Carretera #280 Col. Juan F. Encinas C.P. 34250	(649) 649 • 6655	X	X	X	X	X



Hidro Motors SA. de CV.	Durango	Rafael Valenzuela # 304 Col. Del Maestro C.P. 34240	(618) 818 • 5145 (618) 810 • 3538	X	X	X	X	X
Maillard, S.A. de C.V.	Gómez Palacio	Av. Rayón 525 Sur, Col. Centro, C.P. 35000	(871) 715 • 3883	X	X	X	X	X
<b>GUANAJUATO</b>								
Bombas Motores y Compresores	Celaya	Bld. López Mateos # 804 Ote. Zona Centro C.P. 38050	(461) 612 • 8150		X	X	X	X
José Ernesto Montaya Cuevas	Celaya	Beatriz Silva # 111 Col. Emeteria Valencia C.P. 38070	(461) 211 • 9104		X		X	
Servicio y Maquinaria Sanchez	Irapuato	Bld. La Esperanza # 4307 Col. Flores Magon Sur C.P. 37390	(462) 143 • 0443	X	X	X	X	X
ConstruEquipos Castor	León	Priv. Independencia #120 Col. San Miguel C.P. 37390	(477) 295 • 9020	X	X	X	X	
David Hermosillo Nuño	León	Bld. Francisco Villa # 1716 Col. Jardines de Oriente C.P. 37257	(477) 772 • 1230	X	X	X	X	
Imelda Rodríguez Nava	León	Bld. Torres Landa # 3806 Ote. Col. Santa Ma. del Granero C.P. 37520	(477) 637 • 6127					X
<b>GUERRERO</b>								
Marcial Ciprian	Acapulco de Juárez	Xochilt # 110 Col. Centro C.P. 39559	(744) 482 • 6781	X	X	X	X	X
<b>HIDALGO</b>								
Servicio Arteaga	Ixmiquilpan	Carr. Mex - Laredo Km 162 Col. Panales CP.42300	(772) 120 • 9951	X	X	X		X
Maquinaria de Tula	Tula de Allende	Carr. Jorobas Tula Km. 4 Col. El llano C.P. 42820	(773) 724 • 5343	X	X	X	X	X
Motobombas y Manuetas	Tulancingo de Bravo	Violeta # 105 Col. Caltego C.P. 43626	(775) 754 • 3012	X	X		X	X
AGRYJART	Tulancingo de Bravo	Carr. Federal Méx. -Tuxpan Km.142 S/N Col. Vicente Guerrero C.P. 43640	(775) 138 • 2695	X				X
Servi-Bombas de Hidalgo	Tulancingo de Bravo	Av. 21 De Marzo Norte #1304-C Col. Insurgentes CP.43630	(775) 753 • 8144		X			
<b>JALISCO</b>								
Complejo Industrial Grupo Evans® Planta Salto	El Salto	Camino a Condor # 397 Col. El Castillo C.P. 45680	(33) 3208 • 7400 Ext. 2095					X
Motores Electricos y Refacciones Rivel	Guadalajara	Libertad # 1194 Zona Centro C.P. 44100	(33) 3613 • 0976		X	X		
Ferrebaastecedora Industrial	Guadalajara	5 de Febrero # 57 Col. Anasco C.P. 44450	(33) 3650 • 3633	X	X	X	X	X
Grupo Evans Matriz S.A. de C.V.	Guadalajara	Av. Gobernador Curiel # 1777 Col. Ferrocarril C.P. 44440	(33) 3668 • 2572	X	X	X	X	X
Laura Zamarron Murillo	Guadalajara	Gante # 590 Zona Centro C.P. 44460	(33) 3619 • 0665		X			
Taller y Refacciones Solorzano S.A. de C.V.	Guadalajara	Gante # 128 Zona Centro C.P. 44430	(33) 3619 • 8341	X	X	X	X	X
Tienda Evans Ocotlán	Ocotlán	Francisco Zarco # 206-D Col. Centro C.P.47800	(33) 3720 • 8155	X	X	X	X	
Ruelas Ruelas Gregoria	Puerto Vallarta	Carretera a Tepic #4760-A Col. Guadalupe Victoria C.P. 48317	(322) 221 • 2100	X	X	X	X	
Ferr. Hnos Garcia Rivera	Tequila	Niños Heroes # 97 Col. Centro C.P. 46400	(374) 742 • 0776	X	X	X	X	
Ma. Guadalupe Soltero Reynoso	Tlaquepaque	Av. Agricola # 2576 Col. 2576 C.P. Parque Santa Maria C.P. 45608	(33) 3188 • 2663	X	X	X	X	X
GG Ingenieria y Proyectos S.A de C.V.	Zapopan	Municipal #922-1 Col. Jardines de Tabachines	(33) 3044 • 0353	X	X	X	X	
J. de J. Michel Guerrero	Zapotlán del Rey	1 de Mayo # 501 Zona Centro C.P. 49000	(341) 413 • 1946	X	X	X	X	X
Maria Ines Meza Escotto	Zapotlán el Grande	Madero y Carranza # 519-A Zona Centro C.P. 49000	(341) 413 • 0524	X	X	X	X	X
<b>MÉXICO</b>								
Servicio Instalaciones y Equipos	Atizapan de Zaragoza	Tamuin # 16 Col. Calacoaya C.P. 52990	(55) 5361 • 0209		X	X		
Compresores y Equipos	Chimalhuacán	Cajetillo Mzql Lt 14 s/n Col. Tepalcates C.P. 56330	(55) 2635 • 7304	X	X	X	X	X
Distribuidora de Refacciones	Ecatepec de Morelos	Circuito Xochicalco Lt. 45 Mz 16 Col. Sagitario C.P. 55239	(55) 5778 • 4283	X	X	X	X	X
Hidrocentro	Ecatepec de Morelos	Av. Central # 21 Loc. A Col. Cd. Azteca C.P. 55120	(55) 1086 • 6601	X	X	X	X	X
Servicio Express	Ecatepec de Morelos	Rinconada de Aragon s/n Col. C.P.55140	(55) 6590 • 0062	X	X	X	X	X
Arias Archundia Pedro	Lerma	Av. Hidalgo # 44 Ote. Zona Centro C.P. 52000	(728) 282 • 1109	X	X	X		
Mantto. Industrial Especializado	Naucalpan de Juárez	Sigma Norte. # 17 Col. San Rafael Chamapa C.P. 53660	(55) 5307 • 0435	X	X	X	X	X
Maquinaria Y Herramientas de Texcoco	Texcoco	Carr. Mexico Lecheria Km. 21.5 s/n Col. Ejidos de Santa Ursula C.P.56160	(59) 5111 • 0786	X	X		X	
AC/DC	Tlalnequil de Baz	Mexicalco # 35 Lt. 8 Col. Exejidos de Santa Cecilia	(55) 5310 • 6422					X
Tecno Representaciones LH S.A.	Tlalnequil de Baz	5 De Mayo # 3 Col. San Lucas Tepetlcalco C.P. 54055	(55) 5362 • 0474					X
Podadoras Para Pasto Césped	Toluca	Gomez Farias # 1003 Ote. Col. San Sebastian C.P. 50090	(722) 134 • 9760	X	X	X	X	X
Sercon	Toluca	Bld. Miguel Aleman # 214 Col. San Nicolas Tolentino C.P. 11320	(722) 134 • 9159	X		X	X	X
Servicios Arias	Toluca	Av. Hidalgo # 44 Ote. Zona Centro C.P. 52000	(782) 282 • 1109	X	X	X	X	X
<b>MICHOACÁN</b>								
Bombas y Maq. de Lerma	La Piedad	Bld. Lazaro Cardenas # 545-A Zona Centro C.P. 59300	(352) 522 • 4797	X	X	X	X	X
Gerardo Mora Torres	Morelia	Heroes de Nocupetaro # 521 Zona Centro C.P. 58000	(443) 313 • 7065		X	X	X	
Perfiles Y Herramientas de Morelia	Morelia	Gertudis Boca Negra # 898 Col. Ventura Puente	(433) 312 • 0845	X	X		X	
Francisco del Rio Ruiz	Zamora	Av. 5 de Mayo # 566 Fracc. Jar de Catedral C.P. 59670	(351) 512 • 3460	X	X	X	X	
Hysforza	Zamora	Juarez Oriente #150-A Col. El Calvario C.P. 59600	(351) 517 • 8420	X	X	X	X	X
<b>MORELOS</b>								
Bombas y Motores de Cuernavaca	Cuernavaca	Arista # 42 Col. Centro C.P. 62000	(777) 318 • 5580	X	X	X	X	X
IMALMSA Parque y Jardín	Cuernavaca	Av. Emiliano Zapata # 319 Col. Tlatenango C.P. 62170	(777) 313 • 7132	X	X		X	X
Marsler Depilado S de R.L. de C.	Cuernavaca	Av. Emiliano Zapata # 697 Col. Tlatenango C.P. 62130	(777) 313 • 7469	X	X	X	X	X
Tienda Evans Cuernavaca	Cuernavaca	Av. Domingo Diez # 1613 Col. Maravillas C. P. 62230	(777) 102 • 2153	X	X	X	X	X
Fabrica de Maquinaria Tlahuac	Tlahuatenango	Av. Morelos # 60 Col. Vista Alegre C.P. 62980	(734) 342 • 1350	X	X	X	X	X



NAYARIT						
Centro Autorizado Evans Tepic	Tepic	Carrillo Puerto # 400 Col. Morelos C.P. 63160	(311) 269 • 9238	X	X	X
Comercializadora de Motos	Tepic	Av. Insurgentes # 362 Col. Estadios C.P. 63109	(311) 216 • 4000	X	X	X
Ferreinst. Ramirez S.A. de C.V.	Tepic	Flores Magon # 32 Nte. Col. La Huerta C.P. 63070	(311) 212 • 8856		X	X
NUEVO LEÓN						
Centro de Servicio Evans Sucursal MTY	Monterrey	Prolongación Francisco I. Madero # 4267 C.P. 64410	(818) 351 • 8478	X	X	X
Luma Comercializadora de Motoequipos	Monterrey	Ruiz Cortines # 1829 Col. Estrella C.P. 64400	(811) 804 • 3433	X	X	X
Magnolia Inyeccion Y Servicio	Monterrey	Magnolia # 1854-A Col. Reforma C.P. 64550	(818) 374 • 2723		X	X
Servicios JOBAM	Monterrey	Anastasio Bustamante # 820 Col. Bella Vista	(81) 1809 • 4943	X	X	X
OAXACA						
Everardo Arias Olivares	Huajuapán de León	Ignacio Vazquez # 6 Zona Centro C.P. 69000	(953) 532 • 0246	X	X	X
Centro de Servicio Autorizado Evans Oaxaca	Oaxaca de Juárez	Calz. Heroes de Chapultepec # 1242 Col. Jalatlaco C.P. 68080	(951) 515 • 1544	X	X	X
Equipos Comerciales E Industriales Casper	Oaxaca de Juárez	Plataneros # 101 Esq. Hurtado Los Olivos C.P.68120	(951) 548 • 9939	X	X	X
Hernandez Garcia Susana	Oaxaca de Juárez	Calle Periferico #705-B Esq. Hurtado Col. Los Olivos C.P. 68120	(951) 516 • 2489	X	X	X
PUEBLA						
Servicio Acatlan de Osorio	Acatlán	Lazaro Cardenas # 46 Col. Barrio San Rafael C.P. 74949	(953) 534 • 0367	X	X	
Centro de Servicio Evans Sucursal Puebla	Puebla	29 Poniente # 2708 Col. Benito Juárez C.P. 72410	(222) 240 • 1962	X	X	X
Centro de Servicio Tecnico Alex	Puebla	8 Norte # 53 Col: El Salvador C.P. 72320	(222) 500 • 8386	X	X	X
Motores y Refacciones del Centro	Puebla	2 Poniente # 903-A Zona Centro C.P. 72000	(222) 246 • 3071	X	X	X
Plomería Rodriguez	Puebla	31 Sur # 2903-B Col. Santa Cruz de Los Angeles C.P. 72400	(222) 248 • 2248		X	
Rolmantenimientos S.A. de C.V.	Puebla	Calle 15 Sur # 1513 Col. Santiago C.P. 72240	(222) 243 • 1560	X		
Centro de Servicio Ferrepat	Tehuacán	3 Sur #535 Col. Del Empleo C.P. 75790	(238) 382 • 6244	X	X	X
El Martillo Ferreteria S.A. de C.V.	Tehuacán	Reforma Sur #39 Col: Centro	(238) 392 • 1041	X	X	X
Servitec	Tehuacán	AV. de la Juventud # 719 Col. Nicolas Bravo C.P. 75790	(238) 371 • 7200		X	X
QUERÉTARO						
Bombas Industriales y Residenciales	Querétaro	Av. 5 de febrero # 1311 Col. Felipe Carrillo Puerto C.P. 76138	(442) 217 • 2900	X	X	X
MAYRESA	Querétaro	Articulo 123 # 82 Col Casa Blanca C.P. 76030	(442) 215 • 7700	X	X	X
Soluciones Hidraulicas Equi y Suministros	Querétaro	Prol. Corregidora Norte #1105 Col. Cuahtemoc C.P. 76147	(442) 220 • 9133	X	X	X
Ferretera San Juan	San Juan Del Rio	Francisco Villa # 76 Col. San Juan Bosco # C.P. 76800	(427) 272 • 5576	X	X	X
Ruedas Hernandez Hector	San Juan Del Rio	Av. Rio Moctezuma #53 Col. San Cayetano C.P. 76807	(427) 272 • 8818	X	X	X
QUINTANA ROO						
Santamaria Tun Catalina	Benito Juárez	Reg. 91 Mz. 59 LT. 19 Ruta 4 Col Benito Juárez C.P. 77516	(998) 888 • 2673	X	X	X
Canul Nahuat Gabriel	Felipe Carrillo Puerto	Calle 57 # 651 x 54 y 56 Col. Centro	(983) 106 • 1402	X	X	X
Dominguez Alvarez Maria	Othón P. Blanco	Primo de Verdad # 145D Col. Centro	(983) 832 • 8273	X	X	X
Juan Manuel Romero y Cach	Othón P. Blanco	Luis Moya # 37 Col. López Mateos C.P. 77010	(983) 832 • 9141		X	
Mayo Bermudes Elizabeth	Othón P. Blanco	Benito Juarez #251 Col. Venustiano Carranza	(983) 833 • 2195	X	X	X
Mondragon Garcia Carlos	Othón P. Blanco	Av. 16 de Septiembre # 204 Col. Centro	(983) 832 • 0113	X	X	X
Herramientas Electricas del Caribe	Solidaridad	Calle 8 Nte. Manzana 192 LT 2 Int. s/n Ejido 111 Col Ejido C.P. 77712	(984) 110 • 5108	X		X
Huerta Zepeda Moises	Solidaridad	Av. L. Donald Colosio Mza 386 Lote 4 # 95 Col. Colosio Pagado a la 15.	(984) 149 • 0571	X		X
Steambath del Caribe S.A. de C.V.	Solidaridad	Av. 115 Nte. Mza # 207 LT 3 Loc. 1 Col Ejido Norte C.P. 77712	(998) 859 • 2921	X	X	X
Arguello Isau	Tulum	Calle 4 Poniente Mza. 28 Lote 1 x 4 Poniente y Osiris Col. Centro	(984) 105 • 3463	X	X	X
Herramientas Electricas del Caribe	Tulum	Av. Satelite Norte Mza 47 LT 2 Loc. 4 Col Centro	(998) 279 • 8866	X		X
SAN LUIS POTOSI						
Centro de Servicio Autorizado Evans San Luis	San Luis Potosí	Av. Fleming # 143o Col. Progreso C.P. 78370	(444) 141 • 8354	X	X	X
Gerardo Rodríguez Rivera	San Luis Potosí	Av. Universidad # 1525 Col. San Luis C.P. 78310	(444) 818 • 2535	X	X	X
Martha Vazquez Cuevas	San Luis Potosí	Prol. Av 20 de Noviembre #2100-2 Col. Guanos C.P. 78030	(444) 812 • 0575	X	X	X
Representaciones Y Servicios HICA	San Luis Potosí	Av. de las Torres # 316 Col. El Paseo C.P. 78310	(444) 814 • 8084	X	X	X
SINALOA						
BABATSA	Ahome	Independencia # 1338 Col.Jardines del Valle C.P. 81245	(668) 815 • 2080		X	X
Centro de Servicio Evans Suc. Culiacan	Culiacán	Camino a juntas de Humaya # 1010-A Col. Parque Industrial Canacitra I C.P. 80020	(667) 146 • 9329	X	X	X
Proveedora de Equipos, Refacciones y Ser.	Culiacán	Ignacio Ramirez # 850-B Col Jorge Almada C.P. 80200	(667) 712 • 3951	X	X	X

Taller de Motosierra Cristina Suc. Guamuchil	Culiacán	Silverio Trueba # 97 Norte Col. Agustín Ramírez C.P. 81430	(673) 732 - 8266	X	X	X	X	X	
Taller de Servicio Evans	Culiacán	Juarez # 525 Ote. Col. Centro C.P. 80000	(667) 752 - 1769	X	X	X	X	X	
Tienda Evans Culiacan Zapata	Culiacán	Emiliano Zapata # 2388 Col. Valladolid Viejo	(667) 717 - 9926	X	X	X	X	X	
Taller de Motosierra Cristina	Guasave	Jacarandas # 102 Col. del Bosque C.P. 81040	(687) 871 - 2636	X	X	X	X	X	
Rehegar	Mazatlán	Carret. Fed. Libre Mazatlán-Culiacan #1205 L2 Col. Playa Azul Foviste C.P. 82138	(669) 176 - 9936	X					X
Tienda Evans Mazatlán	Mazatlán	Av. de la Marina 2200 Fracc. Alameda C.P. 82120	(669) 669 - 2445		X	X			
<b>SONORA</b>									
Tienda Evans Obregon	Cajeme	Sinaloa # 542 Col. Centro	(644) 416 - 1229	X	X	X	X	X	X
Tienda Evans Hermosillo	Hermosillo	Callejon Machaca # 3 Col. Villa Hermosa C.P. 83280	(662) 110 - 0982	X	X	X	X	X	X
Talleres Electromecanicos Romero	Nogales	Oakland # 77 Col. California C.P. 84092	(631) 313 - 3995	X	X	X	X	X	X
<b>TABASCO</b>									
Centro de Servicio Martin	Centro	Andres Sanchez Magallanes # 204-B Col. Centro C.P. 86000	(993) 355 - 1315		X				
Mayo Motores Refacciones y Servicios	Centro	Independencia # 111 Zona Centro C.P. 86000	(993) 312 - 4410	X				X	X
Servicio Lazaro e Hijos	Centro	Cerrada Nuevo Tabasco # 55-3 Col. Miguel Hidalgo Centro C.P. 86126	(993) 161 - 1055	X	X	X	X	X	X
<b>TAMAULIPAS</b>									
M&E Motoequipos	Nuevo Laredo	Lago de Xochimilco # 5048 C.P. 88298	(867) 717 - 3985	X	X	X	X	X	X
Taller de Motosierras Hernandez	Soto La Marina	Carr. Estacion Manuel - La Coma Km. 150 Esq. Amado Nervo Col. Centro C.P. 87670	(835) 327 - 1102	X	X	X	X	X	X
<b>TLAXCALA</b>									
Roman Cortes Martinez	Tlaxcala	Tlahuicole # 14 Col. Totolac San Miguel. C.P. 90160	(246) 462 - 1867		X				
<b>VERACRUZ</b>									
Riegos Y Maquinaria Agricola Pescador	Boca Del Rio	Paseo Ejercito Mexicano #1426-C Col. Ejido 1° de Mayo C.P. 94297	(229) 167 - 8701	X	X	X	X	X	X
Victor Manuel Flores Pali	Coatzacoalcos	Ursulo Galvan # 905 Col. Palma Sola C.P. 96567	(921) 214 - 5665		X	X	X		
Servicio Robles	Córdoba	Avenida 1 Entre 15 y 17 #1525 Col. Centro C.P.94500	(271) 717 - 6032	X	X	X	X	X	X
Riegos Y Maquinaria Agricola Pescador	La Antigua	Venustiano Carranza # 13 Esq. Ferrer Guardia Cd. Cardel Zona Centro C.P. 91681	(296) 962 - 4257	X	X	X	X	X	X
Nereida Hernández Rodríguez	Las Choapas	20 de Noviembre # 517 Col. Barrio de las Flores C.P. 96980	(923) 237 - 1075	X	X	X	X	X	
José Esaul Flores Baas	Minatitlán	Nicolas Bravo # 52 Col. Buena Vista C.P. 96730	(922) 223 - 9888	X	X	X	X	X	X
DIMMEEB S.A de C.V.	Orizaba	Orient 9 # 163 Col. Centro C.P. 94320	(272) 726 - 0272	X	X	X	X		
Bobinados Industriales San Carlos	Poza Rica de Hidalgo	Av. Independencia # 45 Col. Plan de Ayala C.P. 92192	(782) 880 - 6599		X	X	X	X	X
Maquinaria Agricola del Golfo	Poza Rica de Hidalgo	Bldv. Lazaro Cardenas # 703 Col. Morelos C.P. 93340	(782) 822 - 0805	X	X	X	X	X	X
Taller de Servicio Sanver	Tantoyuca	Carr. Nacional Tuxpan - Tampico Km. 64 Localidad La Morita C.P. 92116	(789) 893 - 3030	X	X	X	X	X	X
Martinez Iturribarria Narubi	Tierra Blanca	Adama # 411 Col. Lomas Del Jardin C.P. 95150	(274) 743 - 6054	X	X	X	X		
Hernandez Jimenez Ruben	Tuxpan	Heroos Del 47 Centro CP.92800	(783) 835 - 3936	X		X	X	X	X
Mantenimiento Herfer	Veracruz	Vicente Suarez #537 Entre Tuxpan y Tamihaua Col. Chapultepec C.P. 91740	(229) 935 - 5107		X				
Servicio Tecnico Industrial	Xalapa	Pipila #180 Col. Jose Cardel C.P.91030	(228) 814 - 1968	X	X	X	X	X	X
<b>YUCATAN</b>									
Alcocer Campos Jose Arturo	Mérida	37D #60 X 14 y 16 Col. Aguilas de Chuburna C.P. 97215	(999) 285 - 9809		X	X			
Burgos Cardenas Alejandro	Mérida	Calle 48 #487 Entre 51 y 53 Col. Centro C.P.97000	(999) 928 - 6233	X	X	X	X	X	X
Centro de Servicio Evans Sucursal Merida	Mérida	Calle 35#217 Carr. Chichi Suarez Col. Santa Maria C.P. 97136	(999) 212 - 0848	X	X	X	X	X	X
Sanchez Pech Luis Alberto	Mérida	Av. Quetzalcoatl # 663 Entre 14 y 16 Col. Emilio Portes Gil C.P.97167	Sin Numero	X	X	X	X	X	X
Santiago Echeverria Urceal	Mérida	Calle 55 # 423-A entre 44 y 46 Zona Centro C.P. 97000	(999) 922 - 7379	X	X	X	X	X	X
Vichis Huerta Miguel	Tizimin	Calle 46 # 399 Entre 49 y 51 Col. Centro C.P.97700	(457) 736 -	X	X	X	X	X	X
Fabela Aguilar Victor	Valladolid	Calle 41 # 174 Entre 30 y 32 Col. Santa Ana	(044) 9851 - 076 - 625	X	X	X	X	X	X
<b>ZACATECAS</b>									
Maria Elena Carrasco Barron	Fresnillo	Bldv Jesús Valera Rico # 605 Col. Las Américas	(493) 932 - 5187	X	X	X	X	X	X
Big Espinoza S.A. de C.V	Jerez	Calz. Suave Patria # 30-A Col. San Francisco	(494) 945 - 6275	X	X	X	X	X	X
Big Espinoza S.A. de C.V	Zacatecas	Calle 2 # 201 Fracc. Boulevard	(492) 924 - 3565	X	X	X	X	X	X
Metals & Supplies de Mexico S.A. de C.V.	Zacatecas	Bldv. Adolfo Lopez Mateos #202-A Col. Progreso C.P. 98066	(492) 998 - 0112	X	X	X	X	X	

## GARANTÍA

El período de Garantía es un beneficio adicional para los usuarios de nuestros equipos, ya que se les respalda por un lapso que cubre una posible falla ocasionada por un defecto de fabricación y/o funcionamiento.

Cuando un equipo presente fallas dentro del periodo en que esta vigente la garantía, deberá llevarse a cualquiera de los Centros de Servicios Evans Autorizados, según relación anexa, donde se determinará y se aceptará que la reparación del equipo sea ejecutada de una manera rápida y sin ningún cargo para el usuario del equipo.

Los reclamos de garantía aprobados por nuestros Centros de Servicio nos proveen información muy valiosa e importante para mejorar nuestra calidad y desempeño de los equipos, con el objetivo primordial de mantener la satisfacción y confianza de los usuarios.

### REQUISITOS PARA HACER VÁLIDO UN RECLAMO DE GARANTÍA

1. Es requisito indispensable que se presente copia de la factura de compra ó la póliza de garantía sellada por el Distribuidor con la fecha de venta correspondiente, junto con el **equipo completo\***, en cualquiera de nuestros Centros de Servicio Evans Autorizados.
2. Que la falla en el equipo sea ocasionada por un defecto de fabricación y/o funcionamiento.
3. Que el equipo se encuentre dentro del periodo de garantía estipulado.
4. Para equipos con motor eléctrico; Fotografía de la protección eléctrica del equipo.

\*Hidrolavadoras con lanza, manguera y pistola; Bombas sumergibles con caja de control y diagrama de instalación; Desbrozadoras con sus accesorios de corte (cabezal trimmer o disco), etc; Bombas centrifugas con diagrama de distancia de succión y descarga, diámetros de tubería, pichanca, codos y válvulas check), así como para los equipos eléctricos, el usuario debera incluir el diagrama de conexiones eléctricas e instalación hidráulica o neumática, así como el voltaje de la línea de alimentación, el calibre del cable de alimentación, así como la distancia de la toma de corriente al equipo.

### IMPORTANTE

Si su equipo llegara a presentar alguna falla, antes de transportarlo a algún Centro de Servicio Evans Autorizado, le recomendamos que consulte en su manual de propietario (incluido en todos los equipos) la sección correspondiente a **PROBLEMAS DE FACIL SOLUCIÓN QUE SE PUDIERAN PRESENTAR** respecto a la instalación, operación y mantenimiento de su equipo.

### LIMITACIONES O EXCEPCIONES DE UN RECLAMO DE GARANTÍA

- Cuando el producto se hubiese utilizado en condiciones distintas a las normales.
- Cuando el producto no hubiese sido operado de acuerdo con el instructivo de uso que se le acompaña.
- Cuando el producto hubiese sido alterado o reparado por personas no autorizadas por el fabricante nacional, importador o comercializador responsable respectivo.
- Con el objetivo de evitar

confusiones entre los usuarios de los equipos y los Centros de Servicios Autorizados Evans a continuación especificamos cuales son las fallas de los equipos que no están amparados como un reclamo de garantía.

- La garantía no aplica en la venta de accesorios y/o refacciones de partes eléctricas.

## 1. INSTALACIONES INADECUADAS

La garantía no cubre equipos dañados a consecuencia de:

- Conexiones eléctricas incorrectas.
- Variaciones de voltaje (alto y/o bajo) en la toma de suministro de corriente eléctrica.
- Ausencia de sistemas de protección eléctrica en los equipos (pastillas térmicas, interruptor de cuchillas, cajas de control, guardamotores, arrancadores trifásicos, interruptores, flotadores, etc.)
- Falta de válvulas de pie (pichanchas) y válvulas check en la succión y/o descarga en los equipos de bombeo, que provoquen el retroceso del agua hacia el abastecimiento. (aljibe, pozo, noria, etc.)
- Falta de camisa de enfriamiento en las bombas sumergibles.
- Falta de desasolvar (o limpiar) el pozo, noria, etc; al instalar bombas sumergibles.
- Falta de suministro de agua.
- Presión de aire inadecuada de trabajo del tanque hidroneumático.
- Reducción de la tubería de succión en el equipo, ya que esto provocará que el rendimiento y eficiencia del equipo disminuya.
- Falta de sellado de conexiones de tubería en la instalación del equipo.

- Partes rotas o fisuradas a consecuencia de ausencia de sistemas de amortiguación y/o antivibratorios para equipos que son fijados y/o anclados al suelo. (compresores, generadores, motores a gasolina, etc.)  
Antes de instalar su equipo consulte el manual de propietario.

## 2. OPERACIONES INADECUADAS

Cuando el usuario por desconocimiento o negligencia no opera su equipo de manera adecuada.

- Que el equipo sea utilizado para una carga mayor de la cual está diseñado.
- Uso de combustible almacenado por más de 8 días en el tanque de combustible, ya que esto provoca que se peguen las válvulas o el carburador, obstrucción del sistema de inyección de combustible por los depósitos de goma, y pérdida de potencia en el equipo por los residuos de carbonización de la cámara de combustión.
- Lubricación inadecuada, si el equipo opera sin la cantidad y el tipo adecuado de aceite, se rayarán o pegarán componentes internos del equipo, o en su defecto tendremos fugas por el exceso de aceite, que provocarán fallos en los sistemas de operación, compruebe el nivel de aceite y reemplace en su totalidad periódicamente el aceite de acuerdo a las indicaciones del manual de propietario.
- Manipulación de velocidad, se perderá la sincronía del funcionamiento del equipo, y se provocarán sobrecalentamientos, fallas de lubricación, carbonización prematura en la cámara de combustión, pérdida de potencia

y vibraciones que deterioran los componentes del equipo.

- Cuando los equipos han sido operados en vacío, y se dañan los componentes de inyección de agua del equipo (impulsor, difusor, sellos de agua y aceite, empaques, etc.)

Antes de operar su equipo consulte el manual de propietario.

La garantía no cubre la puesta a punto del sistema de carburación y regulación de velocidad, así como la decarbonización de la cámara de combustión, ni las revisiones, puestas a nivel y cambios de aceite, bujías, filtros, etc. Así como ningún reemplazo de partes como consecuencia de una sobrecarga de operación de la capacidad normal del equipo.

### 3. DESGASTE NORMAL

Se debe considerar que la vida útil de cualquier equipo depende en gran parte del mantenimiento preventivo y de las condiciones ambientales de trabajo, por lo que no son considerados como reclamo de garantía:

- Cambios de aceite y reemplazo de bujía.
- Limpieza y cambio de filtros de aire, aceite y combustible.
- Cambios de sellos de agua, aceite y empaques.
- Desgaste de las partes por uso y consumibles en equipos de Purificación y Filtración.

### 4. INADECUADAS CONDICIONES AMBIENTALES DE TRABAJO

- Exposición excesiva al Sol especialmente Tanques Hidroneumáticos.
- Contaminación del aire (productos químicos, resinas, polvo, aserrín,

residuos de césped, etc.)

- Condiciones medioambientales extremas (nieve, lluvia, granizo, heladas, inundaciones, etc.)
- Deterioros prematuros por exposiciones de los equipos a la intemperie (humedad, rayos solares, salinidad, etc.).
- El sistema de enfriamiento de los equipos debe permanecer limpio, ya que si se llena de suciedad, el equipo se sobrecalentará y provocará un daño en el mismo.
- La obstrucción de impulsores por residuos sólidos que fluyen con el agua, no es considerado como una garantía, coloque un filtro y/o cedazo en la succión de los equipos con impulsor cerrado.
- La garantía no cubre los daños o desgaste producidos por suciedad que entra al equipo debido a un incorrecto mantenimiento en los sistemas de filtración o enfriamiento, o por las inadecuadas condiciones ambientales de trabajo. Limpie constantemente los sistemas de filtración y enfriamiento, y cuando sea necesario reemplácelos.
- Coloque una protección adecuada para evitar la exposición de los equipos a la interperie (equipos de presión constante, Motores Eléctricos, Soldadoras Digitales).

### CONDICIONES DE UN RECLAMO DE GARANTÍA

1. El Centro de Servicio Autorizado Evans se compromete a reparar y cuando fuese necesario a cambiar los componentes con falla del equipo sin ningún cargo para el usuario siempre y cuando proceda la garantía.
2. El tiempo de reparación en ningún caso será mayor a 15 días hábiles contados a partir de la recepción

del equipo en cualquiera de nuestros Centros de Servicio Autorizados Evans.

3. El Centro de Servicio Autorizado Evans utilizará partes originales para la reparación del equipo.

En Evans las garantías amparan todas las piezas y mano de obra y se reemplaza cualquier pieza o componente defectuoso, esto se ejecuta a través de los centros de servicio autorizado que incluyen gastos de transportación.

## POLIZA DE GARANTÍA

Evans garantiza este producto contra defectos de fabricación a partir de la fecha de compra y durante el tiempo en que los productos sigan manufacturándose, fabricándose, ó distribuyéndose por un periodo de:

### 1 MES

Para la venta de refacciones como: Membranas de hidroneumáticos, impulsores, Difusores.

### 3 MESES

Para los Equipos con motores a Gasolina 2 tiempos (Motosierras, Desbrozadoras, Sopladoras, etc.) Ampliable a 6 meses si antes de 3 meses el equipo se somete a un mantenimiento preventivo en cualquiera de nuestros Centros de Servicio Autorizados Evans, y queda asentado en nuestra póliza de garantía.

### 6 MESES

Para los equipos con motores de combustión interna (gasolina, diesel, gas LP, gas natural) 4 tiempos (generadores, compresores, bombas, hidrolavadoras, podadoras, etc.) ampliable a 12 meses, si cada 3 meses el equipo se somete a un mantenimiento preventivo en cualquiera de nuestros

Centros de Servicio, y queda asentado en nuestra póliza de garantía.

Baterías.

Compresores coaxiales y compresor libre de aceite portátil.

### 12 MESES

Para las motobombas eléctricas Calentadores instantáneos.

Equipos de purificación y filtración excepto consumibles.

Para soldadoras digitales modelos (SD), así como los Equipos de presión constante, y balastos de lámparas UV. Para compresores con motor eléctrico de 1 etapa, 2 etapas, scroll y tornillo y libres de aceite.

Sistema de Alimentación Ininterrumpida (UPS) Arrancador directo para Motor

### 60 MESES

Para los tanques hidroneumáticos

Para calentadores solares no presurizados

### 120 MESES

Para calentadores solares presurizados.

## POLIZA DE GARANTÍA

Código del equipo:	
Lote de fabricación:	
Modelo-Especificación y serie de manufactura:	

Fecha	No. de servicio	Vo.Bo. Centro de servicio

Datos del distribuidor:

Fecha de venta:

**LA EMPRESA NO SE HACE RESPONSABLE DE LOS DAÑOS FÍSICOS O MATERIALES QUE SE DERIVEN DE LA FALLA DEL EQUIPO. PARA LA ADQUISICIÓN DE PARTES ORIGINALES ACUDA A UN CENTRO DE SERVICIO AUTORIZADO EVANS.**







Fabricado y/o distribuido por: **Consortio Valsi, S.A. de C.V.**

Camino a Cóndor No.401, El Castillo, C.P. 45680,

Tel. (52) 333-208-7400, RFC: CVA991008945

El Salto, Jalisco, México.

### Sucursales en México

#### CDMX

Tel. 555-566-4314 | 555-705-6779  
555-705-1846

#### GUADALAJARA, JAL.

Tel. 333-668-2500 | 333-668-2551  
ventas@evans.com.mx

#### EXPORTACIONES

333-668-2560 | 333-668-2557  
exportaciones@evans.com.mx

#### SERVICIO

Tel. 333-668-2500 | 333-668-2572  
servicio@evans.com.mx

#### REFACCIONES

Tel. 333-668-2575  
syr@evans.com.mx

#### MONTERREY, N.L.

Tel. 818-351-6912 | 818-351-8478  
818-331-9078 | 818-331-5687

#### CULIACÁN, SIN.

Tel. 667-146-9329, 30, 31, 32  
667-146-9329

#### PUEBLA, PUE.

Tel. 222-240-1798 | 222-240-1962  
222-237-8975

#### MÉRIDA, YUC.

Tel. 999-212-0955 | 999-212-0956

#### TORREÓN, COAH.

Tel. 871-793-8774 | 871-204-2162

#### QUERÉTARO, QRO.

Tel. 442-217-0601

### Sucursales en Colombia

#### CENTRO DE LOGÍSTICA Y DISTRIBUCIÓN

Vía Cali-Yumbo Km. 6 Bodega Vitrina 1 Tipo D  
Tel. (57) 602-693-3474

#### BOGOTÁ PALOQUEMAO

tiendabogota@evans.com.co  
Tel. (57) 601-370-7574 | 601-370-7566

#### SERVICIO Y REFACCIONES

Tel.(57) 601-370-7574 ext.5011  
asesortecnico@evans.com.co

#### BOGOTÁ NORTE

tiendabogotanorte@evans.com.co  
Tel. (57) 601-637-7693 | 601-637-7694

#### MEDELLÍN

tiendamedellin@evans.com.co  
Tel. (57) 604-232-0423

#### MEDELLÍN SUR

tiendamedellinsur@evans.com.co  
Tel. (57) 604-607-4068 | 604-607-4069

#### CALI

tiendacali@evans.com.co  
Tel. (57) 602-888-1082 | 602-888-1091

#### BARRANQUILLA

tiendabarranquilla@evans.com.co  
Tel. (57) 605-370-4880 | 605-379-6868

#### BUCARAMANGA

tiendabucaramanga@evans.com.co  
Tel. (57) 607-697-9691



**VENTAS EN LÍNEA**  
**MÉXICO COLOMBIA**

**800 00 EVANS**  
3 8 2 6 7

info@evans.com.mx

**01 8000 11 8094**  
**PBX: 601-322-5032**

ventas@evans.com.co

**evans.com.mx evans.com.co**

**LOCALIZA TU TIENDA**  
**tiendaevans.com**