

EQUIPO DE RIEGO SUMERGIBLE

**SD408, SD416,
SD425, SD430,
SD440, SD470,
SD4100**

MANUAL DE PROPIETARIO

ANTES DE USAR SU EQUIPO LEA SU MANUAL DE PROPIETARIO

IMPORTANTE

Le agradecemos su preferencia y esperamos seguir teniendo el gusto de atenderle en el futuro.

Este manual viene con su equipo y contiene información importante para la instalación, operación y mantenimiento del mismo.

Es muy importante que se tome el tiempo para leerlo detenidamente antes de iniciar con su instalación y operación. Le recomendamos guardarlo en un lugar seguro para referencias posteriores.

EVANS®

INSTRUCCIONES



Este símbolo aparece en todas las instrucciones de seguridad personal y del equipo.



Este símbolo aparece en donde existe riesgo de una descarga eléctrica.





NORMAS DE SEGURIDAD.

 LA INSTALACIÓN DE ESTE EQUIPO DEBE SER REALIZADA POR PERSONAL CALIFICADO Y CUMPLIENDO CON LOS CÓDIGOS Y REGULACIONES LOCALES.

 EL OPERADOR DEBE LEER ESTE MANUAL ANTES DE UTILIZAR EL EQUIPO.

 LA BOMBA DEBE ESTAR DESCONECTADA DE LA TOMA DE CORRIENTE DURANTE TODO EL PROCESO DE INSTALACIÓN Y LABORES DE MANTENIMIENTO.

 ESTA BOMBA NO ESTÁ HABILITADA PARA TRABAJAR EN SECO, DEBE ESTAR SUMERGIDA EN AGUA ANTES DE SER OPERADA.

 ESTE EQUIPO NO DEBE SER UTILIZADO PARA BOMBEAR LÍQUIDOS INFLAMABLES, CORROSIVOS O PELIGROSOS.

 EL LÍQUIDO PUEDE CONTAMINARSE POR CONSECUENCIA DE UNA FUGA DE LUBRICANTES.

 NO HAGA FUNCIONAR LA BOMBA EN AMBIENTES EXPLOSIVOS O CERCA DE COMBUSTIBLES.

 LOS NIÑOS DEBEN SUPERVISARSE PARA ASEGURAR QUE ELLOS NO EMPLEEN EL EQUIPO COMO JUGUETE.

 ESTE EQUIPO NO SE DESTINA PARA UTILIZARSE POR PERSONAS (INCLUYENDO NIÑOS) CUYAS CAPACIDADES FÍSICAS, SENSORIALES O MENTALES SE ADIFERENCIEN O ESTEN REDUCIDAS, O CAREZCAN DE EXPERIENCIA O CONOCIMIENTO, A MENOS QUE DICHAS PERSONAS RECIBAN UNA SUPERVISIÓN O CAPACITACIÓN PARA EL FUNCIONAMIENTO DEL EQUIPO POR UNA PERSONA RESPONSABLE DE SU SEGURIDAD.

 TOMAR DE REFERENCIA LA NOM-001-SEDE-2012 PARA CUMPLIR CON LOS REQUERIMIENTOS DE LA INSTALACIÓN.

ESTE MANUAL APLICA PARA LOS SIGUIENTES MODELOS

SD408ME050F3	SD416ME050F3	SD425ME100F3	SD430ME100G3	SD440ME300G3	SD470ME300G3	SD4100ME300G3
SD408ME050G3	SD416ME050G3	SD425ME100G3	SD430ME0100G	SD440ME0300G	SD470ME0300G	SD4100ME0300G
SD408ME0050G	SD416ME0050G	SD425ME0100G	SD430ME150G3	SD440ME500G3	SD470ME500G3	SD4100ME500G3
SD408ME100F3	SD416ME100F3	SD425ME150F3	SD430ME0150G	SD440ME0500G	SD470ME0500G	SD4100ME0500G
SD408ME100G3	SD416ME100G3	SD425ME150G3	SD430ME200G3	SD440ME0750G	SD470ME0750G	SD4100ME0750G
SD408ME0100G	SD416ME0100G	SD425ME0150G	SD430ME0200G	SD440ME1000G	SD470ME1000G	SD4100ME1000G
SD408ME150F3	SD416ME150F3	SD425ME200G3	SD430ME300G3			SD4100ME1250G
SD408ME150G3	SD416ME150G3	SD425ME0200G	SD430ME0300G			
SD408ME0150G	SD416ME0150G	SD425ME300G3	SD430ME500G3			
SD408ME200G3	SD416ME200G3	SD425ME0300G	SD430ME0500G			
SD408ME0200G	SD416ME0200G	SD425ME500G3	SD430ME0750G			
SD408ME300G3	SD416ME300G3	SD425ME0500G				
SD408ME0300G	SD416ME0300G	SD425ME0750G				
SD408ME500G3	SD416ME500G3					
SD408ME0500G	SD416ME0500G					

CARACTERÍSTICAS TÉCNICAS Y EQUIVALENCIAS

Modelo	SD408	SD416	SD425	SD430	SD440	SD470	SD4100
Bomba	30 l/min (8 gal/min)	60 l/min (16 gal/min)	94 l/min (25 gal/min)	94 l/min (25 gal/min)	151 l/min (40 gal/min)	265 l/min (70 gal/min)	378 l/min (100 gal/min)
Potencia	0.373 kW (½ HP)	0.373 kW (½ HP)	0.746 kW (1 HP)	0.746 kW (1 HP)	2.238 kW (3 HP)	2.238 kW (3 HP)	2.238 kW (3 HP)
	0.746 kW (1 HP)	0.746 kW (1 HP)	1.119 kW (1.5 HP)	1.119 kW (1.5 HP)	3.73 kW (5 HP)	3.73 kW (5 HP)	3.73 kW (5 HP)
	1.119 kW (1.5 HP)	1.119 kW (1.5 HP)	1.492 kW (2 HP)	1.492 kW (2 HP)	5.59 kW (7.5 HP)	5.59 kW (7.5 HP)	5.59 kW (7.5 HP)
	1.492 kW (2 HP)	1.492 kW (2 HP)	2.238 kW (3 HP)	2.238 kW (3 HP)	7.456 kW (10 HP)	7.456 kW (10 HP)	7.456 kW (10 HP)
	2.238 kW (3 HP)	2.238 kW (3 HP)	3.73 kW (5 HP)	3.73 kW (5 HP)			9.321 kW (12.5 HP)
	3.73 kW (5 HP)	3.73 kW (5 HP)	5.59 kW (7.5 HP)	5.59 kW (7.5 HP)			
Voltaje	Terminación F3 : 110V~60Hz 1Φ; G3 : 220V~60Hz 1Φ Terminación G : 220V~60Hz 3Φ o si contiene 0 intermedio						
RPM	3 450 r/min						
Fases - Líneas	1Φ Monofásico (1 – 2 Líneas) / 3Φ Trifásico (3 Líneas)						
Tipo	Equipo de riego sumergible para pozo profundo						
Tipo de Impulsor	Cerrado						
Material del Impulsor	Noryl®						
Ø Descarga	3.17 cm (1 ¼")NPT	3.17 cm (1 ¼")NPT	5.08 cm (2") NPT	5.08 cm (2") NPT	5.08 cm (2") NPT	5.08 cm (2") NPT	5.08 cm (2") NPT
Cuerpo, succión y descarga	Acero Inoxidable						
Temperatura de operación	0 °C a 35 °C						
Máximo contenido de arena	15% (150 g/m³)						
Clasificación térmica	F						
Protección	IP68						
Inmersión Máxima	120 m						

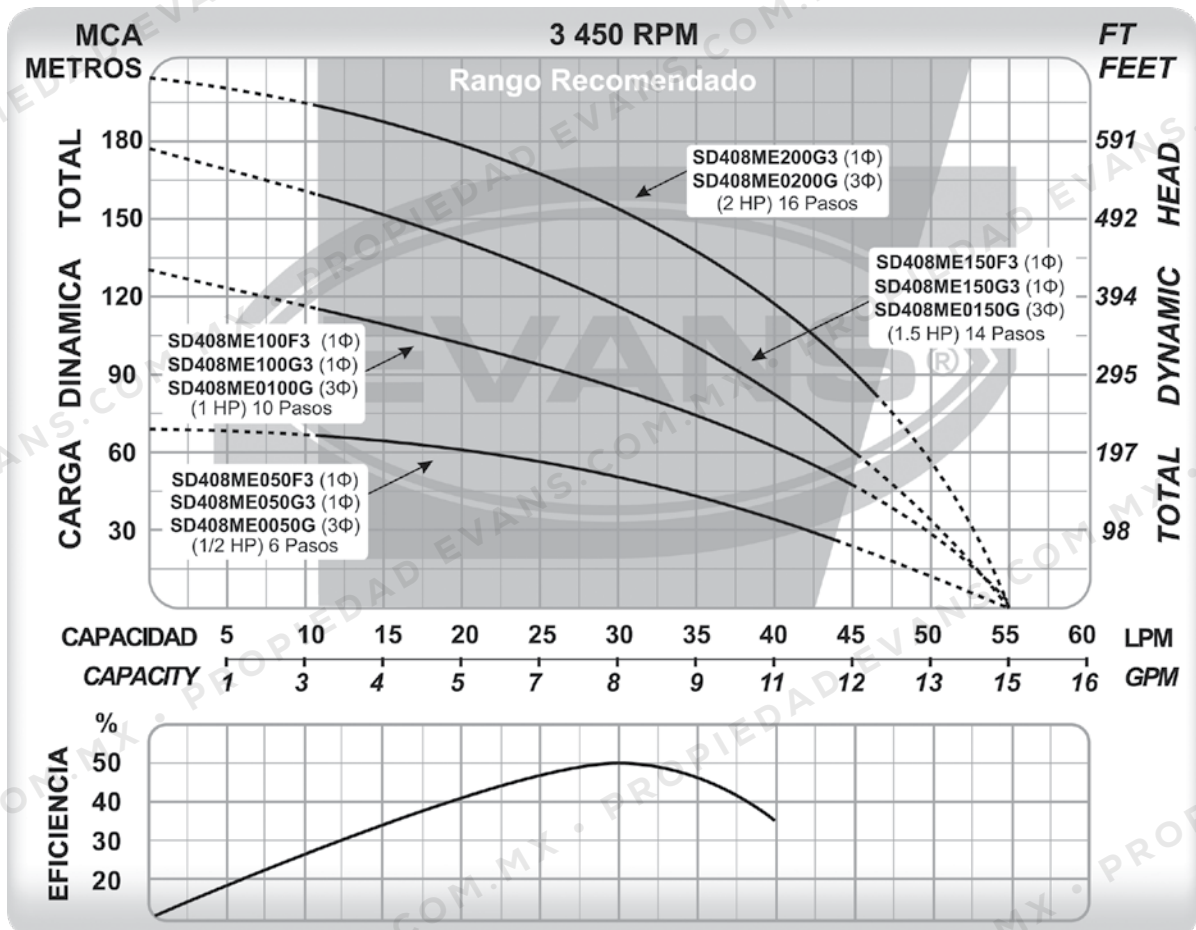

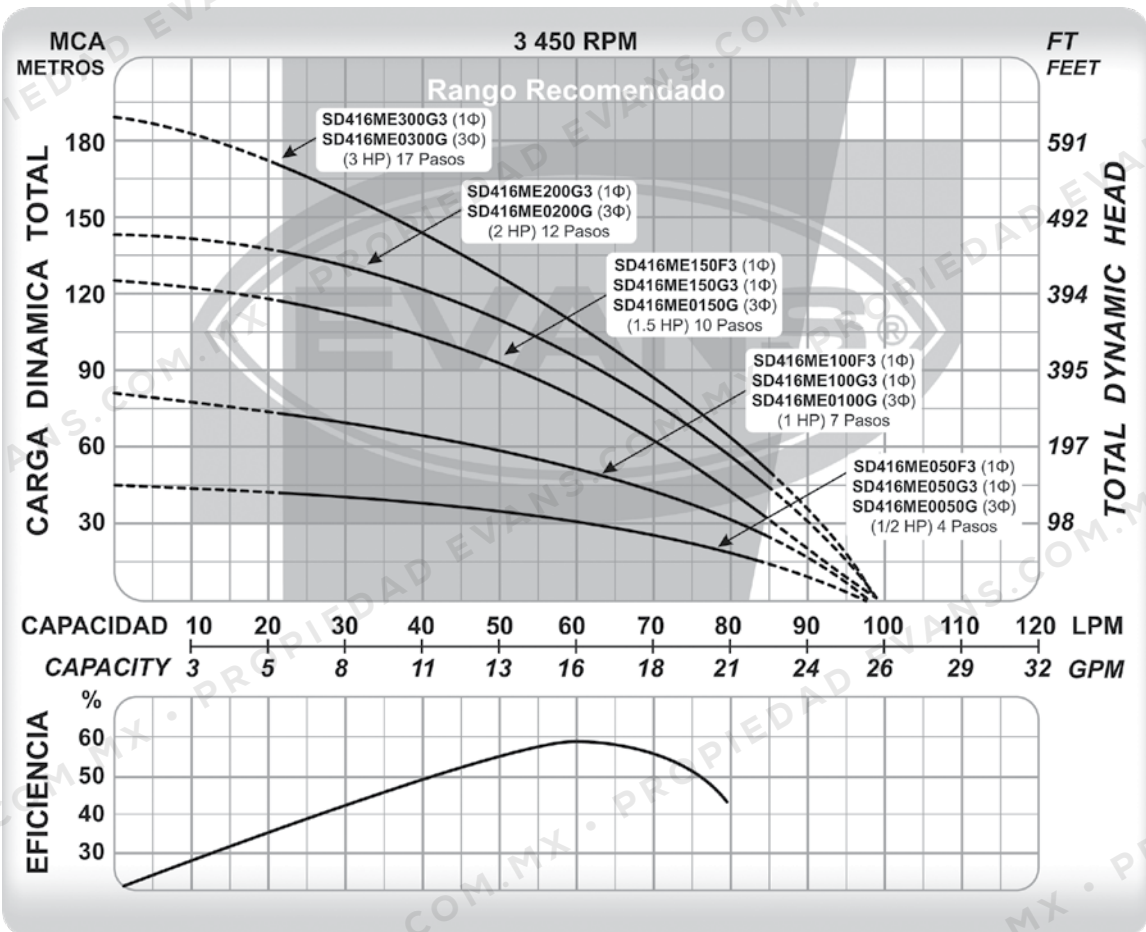
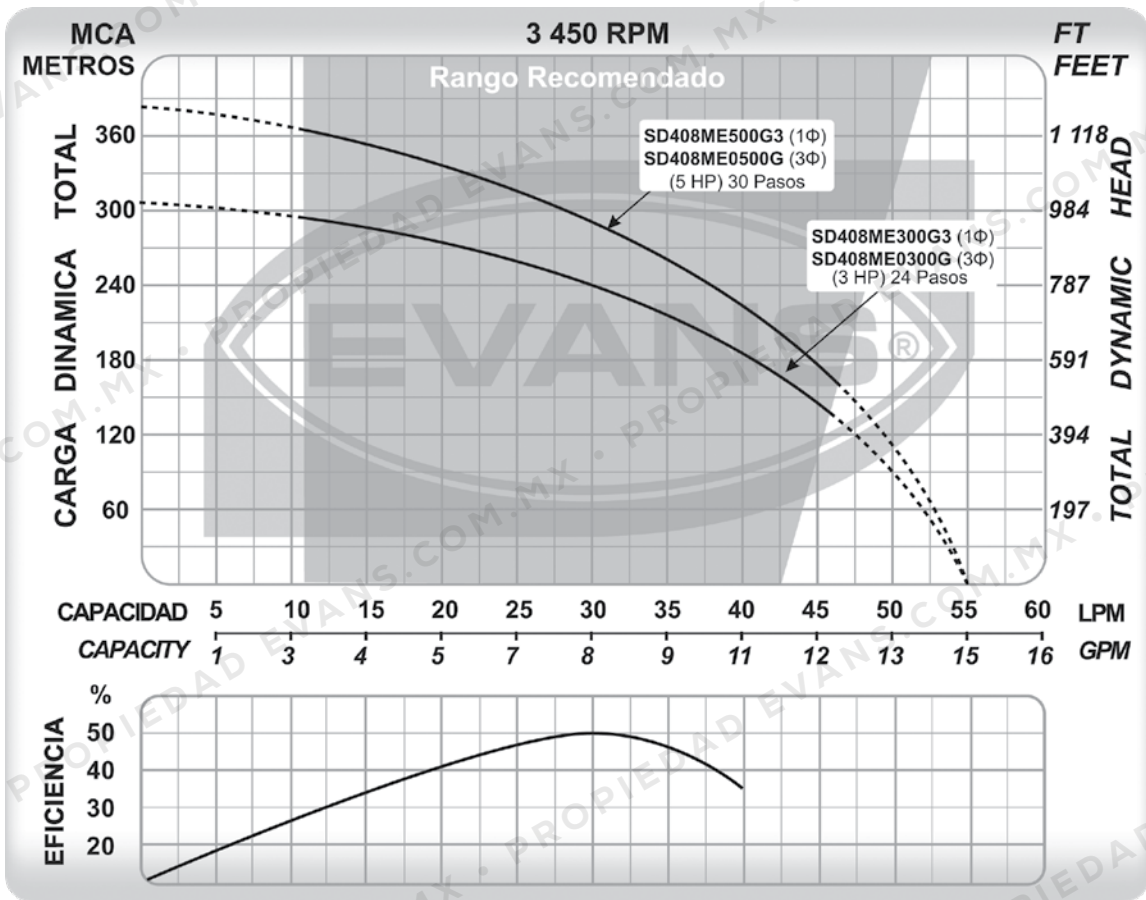

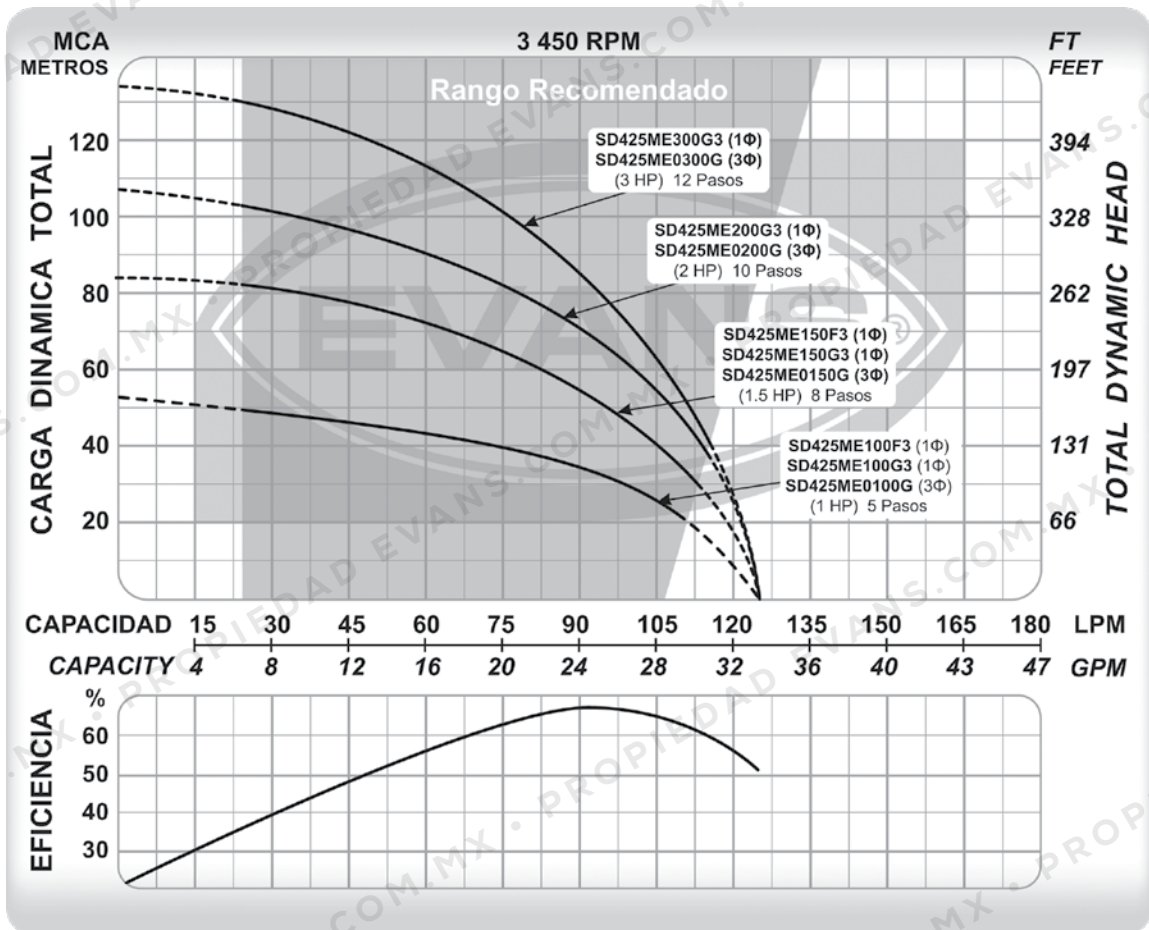
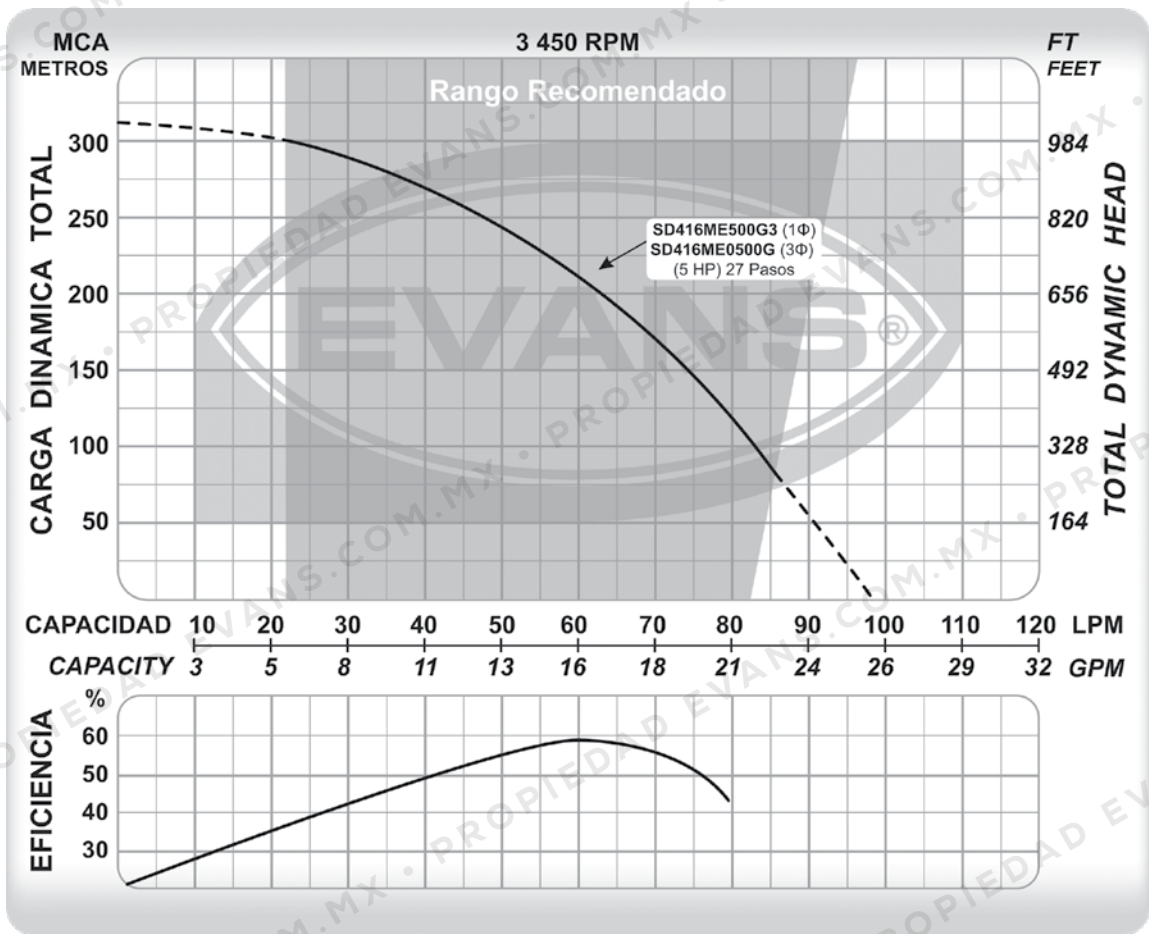

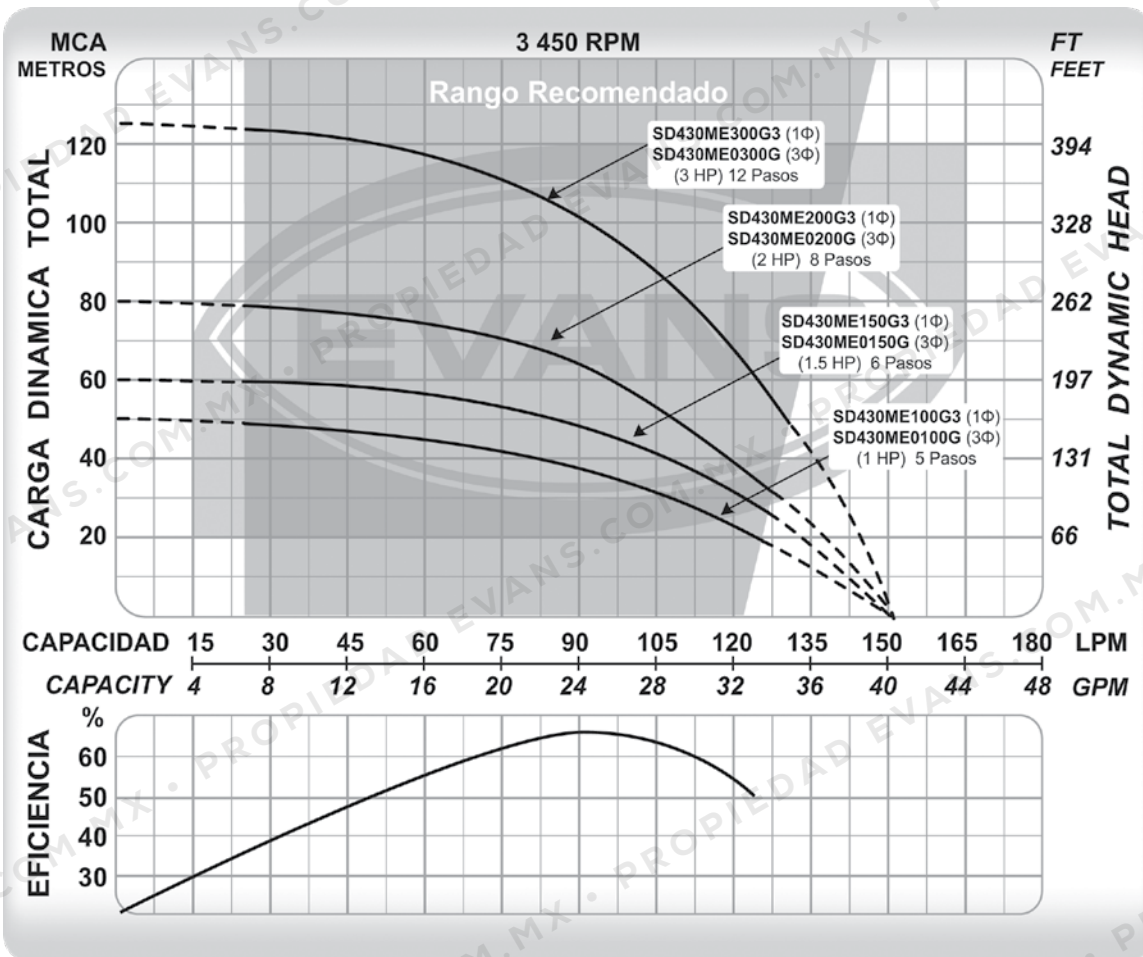
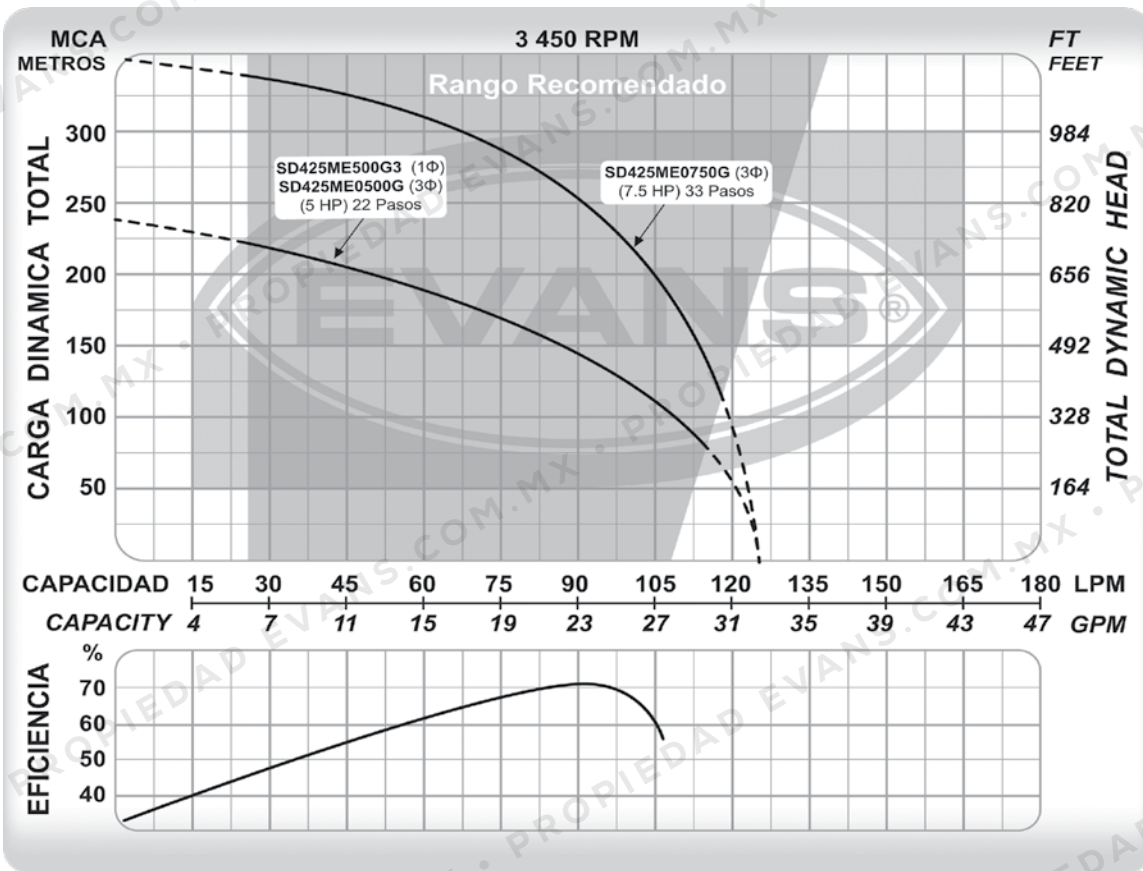

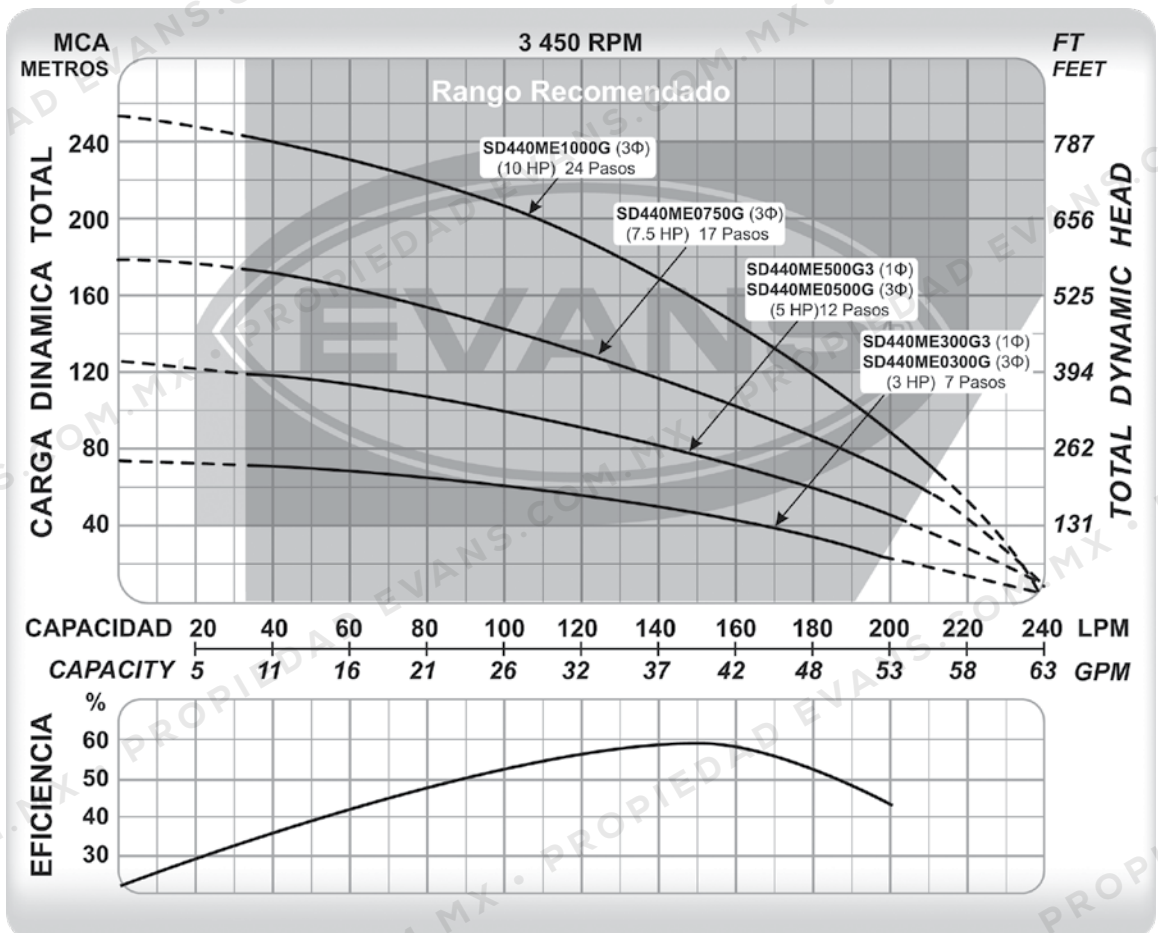
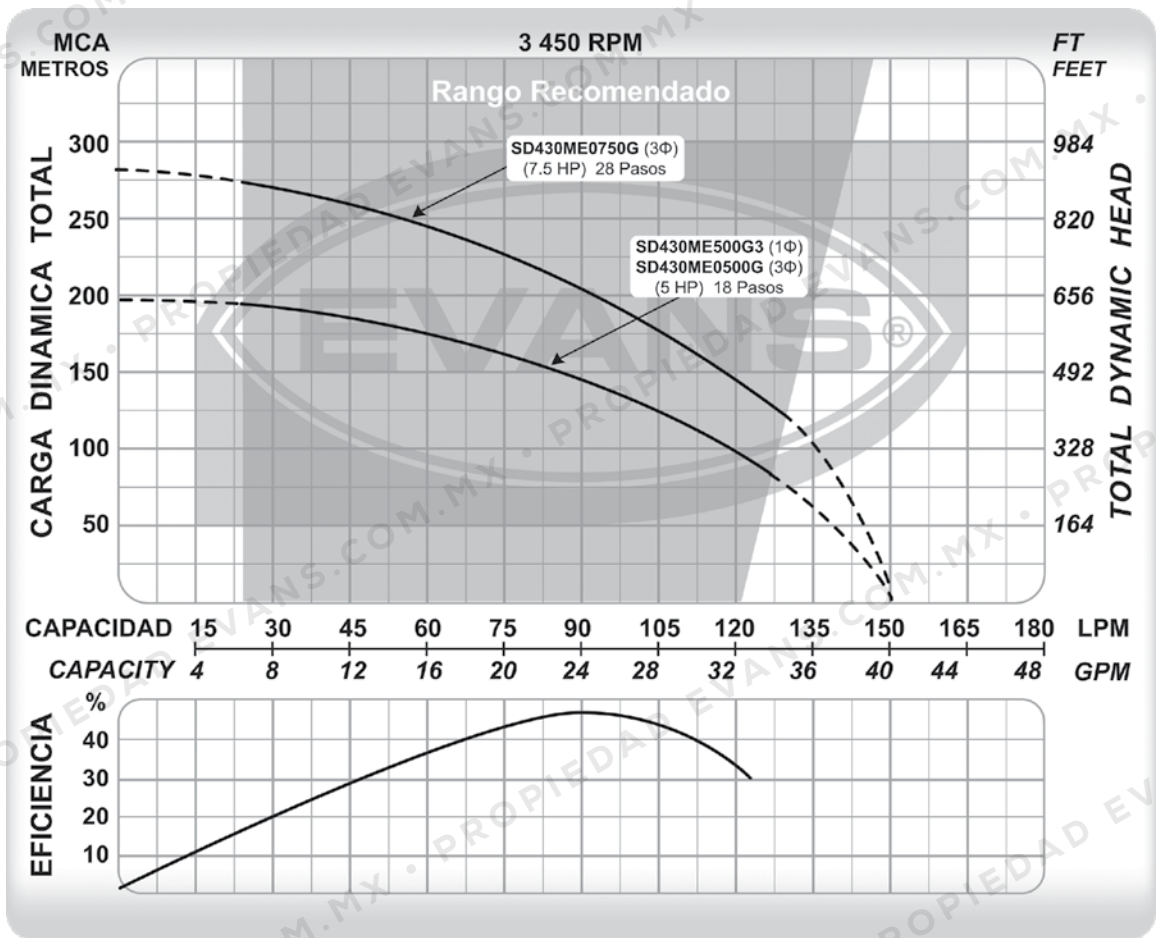

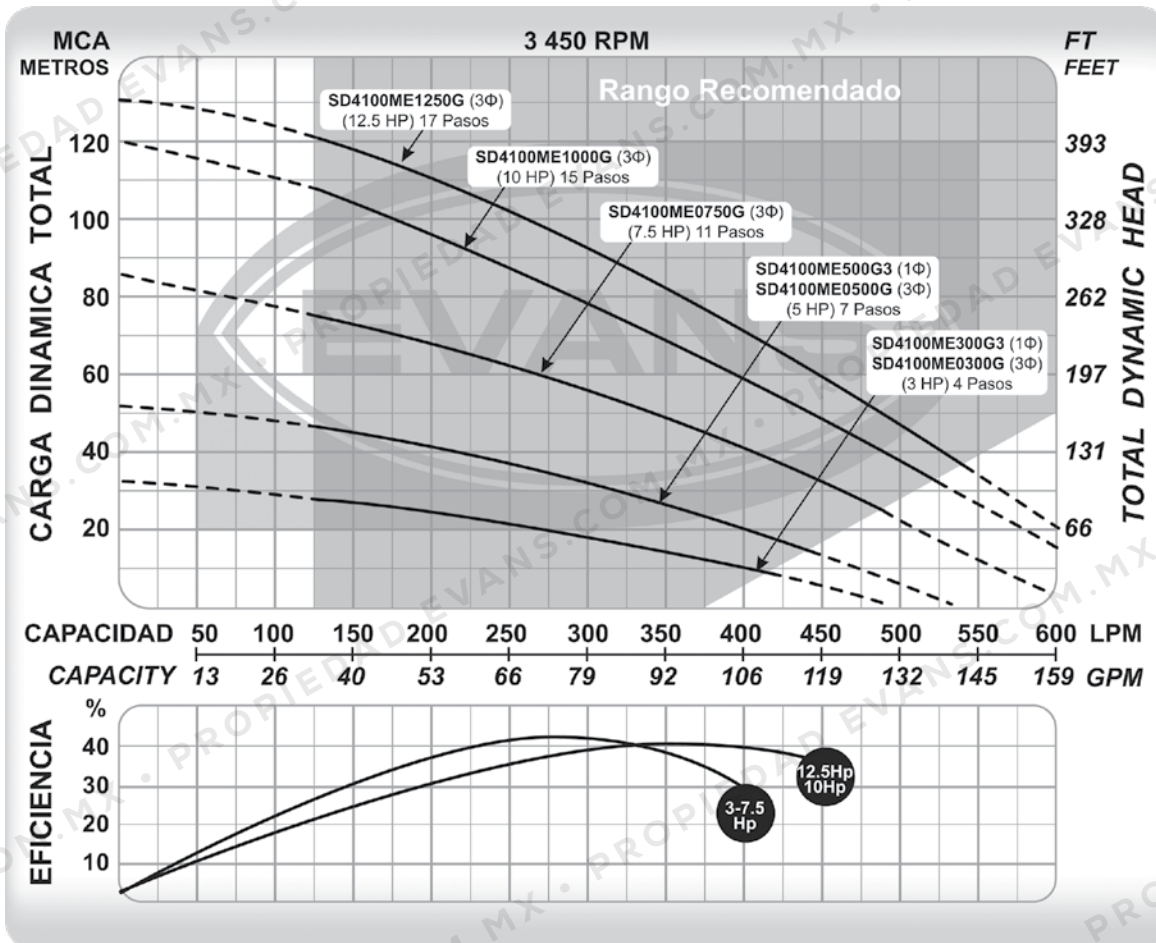
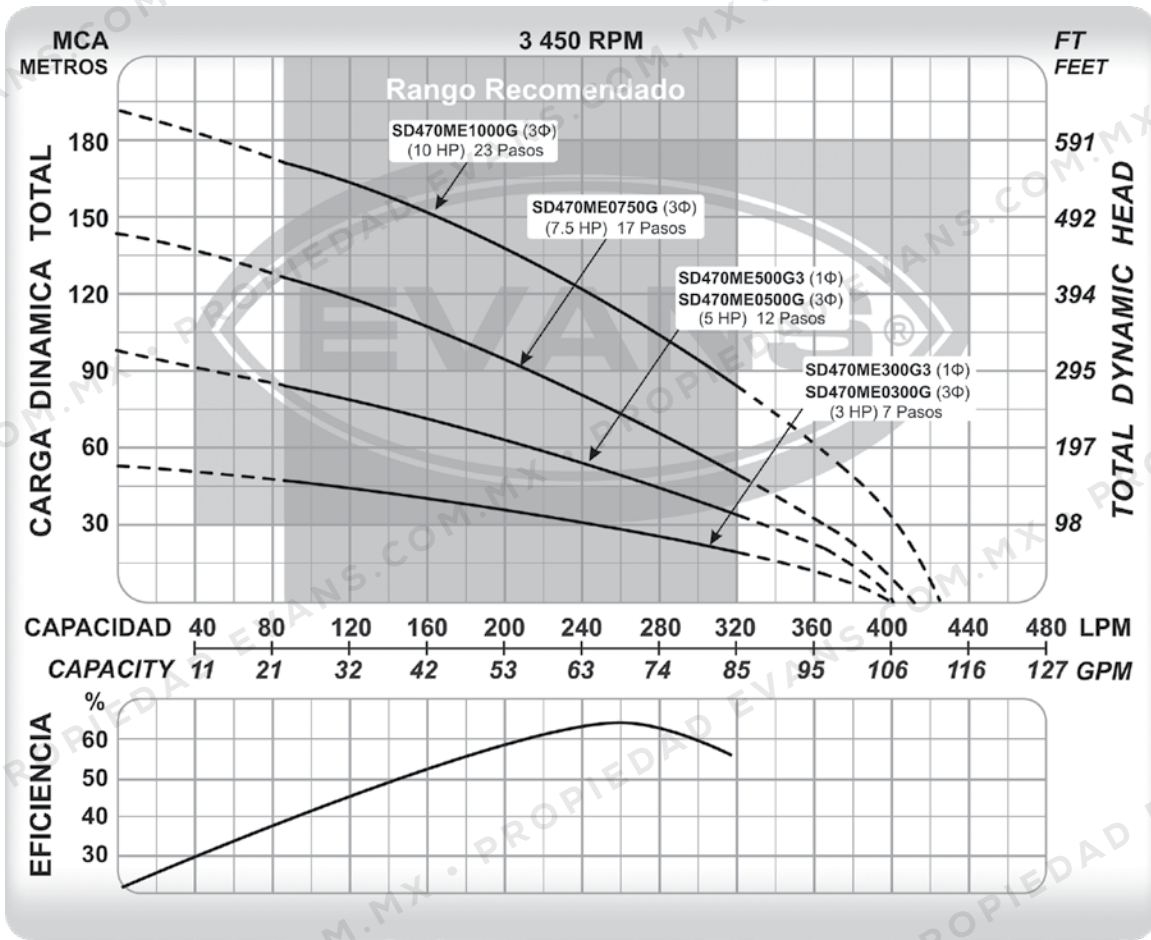

INSTALACIÓN GENERAL

LA BOMBA DEBE ESTAR DESCONECTADA DE LA TOMA DE CORRIENTE DURANTE TODO EL PROCESO DE INSTALACIÓN Y LABORES DE MANTENIMIENTO.



LA INSTALACIÓN DE ESTE EQUIPO DEBE SER REALIZADA POR PERSONAL CALIFICADO Y CUMPLIENDO CON LOS CÓDIGOS Y REGULACIONES LOCALES.



Inspeccione su bomba cuidadosamente para asegurarse que no tenga daños causados por el almacenaje o embarque.

Si detecta daños reporte de inmediato al establecimiento donde adquirió su producto.

1 Es necesaria la instalación de una válvula antirretorno (check) de 3.17cm (1¼”), 3.81cm (1½”) ó 6.35cm (2½”) según la descarga de la bomba, para evitar que la tubería del servicio se descargue y la bomba trabaje sin control, además de reducir el golpe de ariete.

2 Es necesario utilizar un cable de acero o nylon para suspensión, perfectamente sujeto a un punto fijo, fuera del pozo o cisterna y al arnés de la bomba, especialmente cuando la tubería de instalación es de plástico, evite transportar o suspender su bomba por el cable de conexión.

3 La bomba no debe estar soportada en el fondo de la cisterna a menos de 30 cm, o en el fondo del pozo a menos 2.5 m para evitar que se azolve. Recuerde

que debe estar totalmente sumergida la bomba y en posición totalmente vertical.

4

Esta bomba nunca debe trabajar en seco, se provocaría daño grave a los cojinetes y sellos.

PARA MÁXIMA EFICIENCIA DE LA BOMBA, UTILICE TUBERÍA EN LA DESCARGA POR LO MENOS AL MISMO DIÁMETRO DE LA CONEXIÓN DE LA BOMBA (1¼” ó 2”), ES RECOMENDABLE UTILIZAR EL DIÁMETRO COMERCIAL SIGUIENTE SUPERIOR.



5

Debe aplicar sellador a todas las uniones de tubería.

Instale una válvula de alivio, cerca del tanque de presión, de 0.68 MPa (100 PSI) como máximo.



SIEMPRE HAGA LAS CONEXIONES ELÉCTRICAS SIN CORRIENTE EN LA LÍNEA

Las bombas SD4 monofásicas están provistas con una caja de control que contiene el capacitor, la protección de sobrecarga del motor, interruptor de encendido y tablilla de conexiones.

Verifique que el voltaje de la línea de alimentación coincida con el voltaje indicado en la placa de conexiones de la bomba, ver tabla de especificaciones abajo para más información.

La protección eléctrica de esta bomba, como se menciona en la pag. 12, es sólo de sobrecarga, por lo que se debe instalar protección de corto circuito ya sea termomagnética o de fusibles de acuerdo con la capacidad del motor.



Innovación en Soluciones
para **Agua, Aire y Energía**

TANQUE HIDRONEUMÁTICO

Cuando se utilice esta bomba en un sistema presurizado seleccione el tanque hidroneumático de acuerdo al flujo de la bomba y el tipo de control a utilizar, puede ser:

Control por variador de frecuencia: El tamaño recomendado del tanque debe ser de aproximadamente 45% del flujo máximo calculado. Por ejemplo, si se calculó un gasto de 100 l/min, necesitamos un tanque de 45 litros; el tanque hidroneumático recomendado sería el modelo EQTH-050HE. (Consulte el manual de tanque hidroneumático).

Control por interruptor de presión: El tamaño recomendado del tanque debe ser aproximadamente 3 veces mayor al flujo máximo calculado. Por ejemplo, si se calculó un gasto de 100 l/min, necesitamos un tanque de 300 litros; el tanque hidroneumático recomendado sería el modelo EQTH-310VE. (Consulte el manual de tanque hidroneumático)

Este tanque puede ser instalado en cualquier lugar siempre y cuando esté protegido de condiciones de congelación y condiciones extremas de alta temperatura.

Si el tanque es instalado lejano a la cisterna el interruptor de presión debe estar lo más cercano posible al mismo, para evitar fallos al momento que se cierre o abra.

CONTROLADOR O VARIADOR DE FRECUENCIA

Se requiere instalar un Controlador EVANS® (no incluido) para tener presión constante en la red hidráulica y alargar la vida del equipo, cuando está instalada en un tanque hidroneumático y no necesitaría arrancador ya que el Controlador EVANS® hace esa función de manera suave.

El transductor de presión (sensor) se debe instalar cerca del tanque hidroneumático, ya sea en el manifold o después de la Check de la tubería de descarga y siempre antes de la primera salida del sistema. Si se desea instalar un manómetro, deberá ser en la misma zona que el sensor (en el manifold o después de la válvula de antirretorno (check) y antes de la primera salida).

INTERRUPTOR DE PRESION

Se requiere instalar un interruptor de presión (no incluido) para controlar el arranque y paro de la bomba, cuando está instalada en un equipo hidroneumático.

Para aumentar la presión de arranque y paro de su equipo gire el tornillo A en sentido horario, gire en sentido anti horario para disminuir la presión de arranque y paro.

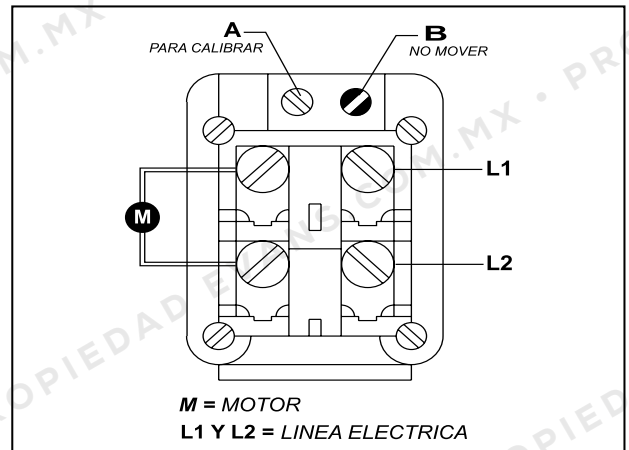

LAS BOMBAS SD4 PUEDEN SOPORTAR:
20 ARRANQUES POR HORA A TENSIÓN PLENA (MOTORES MONOFÁSICOS).
20 ~ 30 ARRANQUES POR HORA A TENSIÓN REDUCIDA (MOTORES TRIFÁSICOS).

SE RECOMIENDA NO MOVER EL TORNILLO B, YA QUE ESTE CONTROLA EL DIFERENCIAL ENTRE LAS PRESIONES DE ARRANQUE Y PARO, QUE NORMALMENTE ES DE 0.13 MPa (20 PSI).

DIAGRAMA ELÉCTRICO MONOFÁSICO HASTA 2 HP PARA CONEXIÓN SWITCH DE PRESIÓN CON ARRANCADOR



DIAGRAMA ELÉCTRICO MONOFÁSICO 3 Y 5 HP PARA CONEXIÓN SWITCH DE PRESIÓN CON ARRANCADOR

Instalación eléctrica típica de bombas monofásicas 3Hp y 5Hp



DIAGRAMA ELÉCTRICO TRIFÁSICO PARA CONEXIÓN SWITCH DE PRESIÓN CON ARRANCADOR

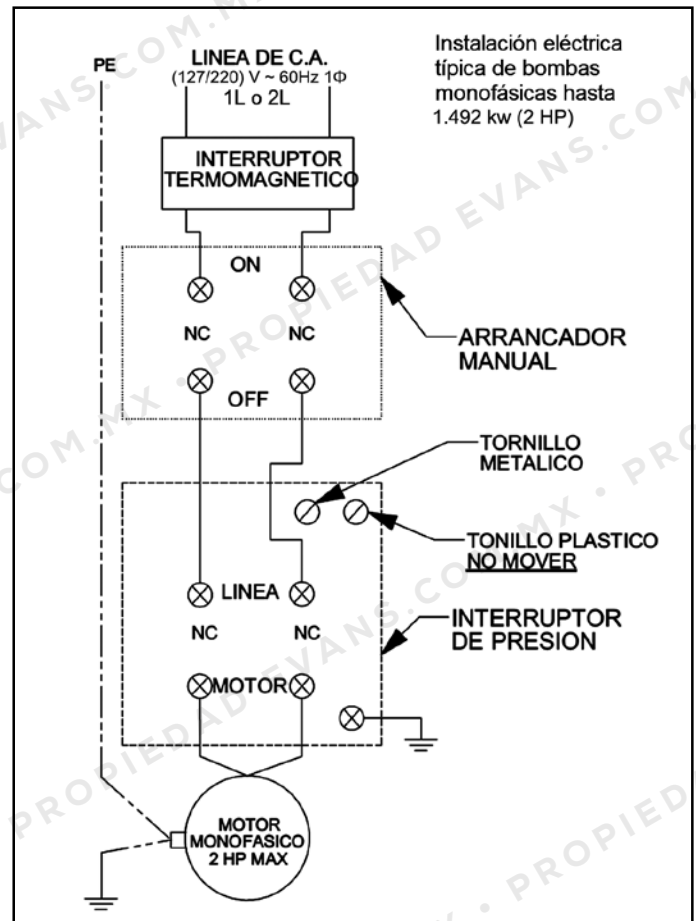

1 Localización de la bomba:

Su bomba sumergible EVANS® puede ser instalada en cualquier pozo ofreciéndole años de servicio sin problemas.

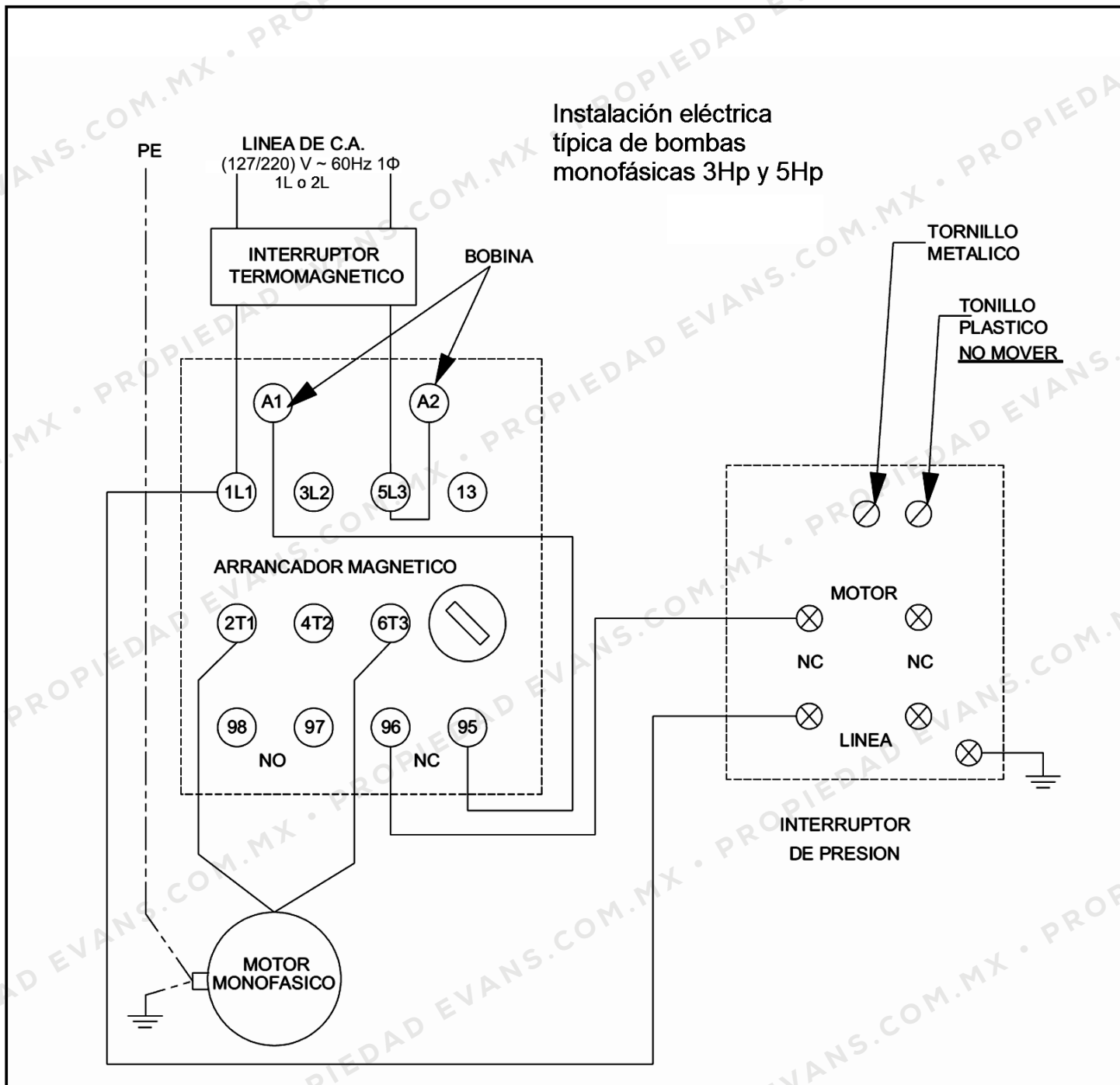
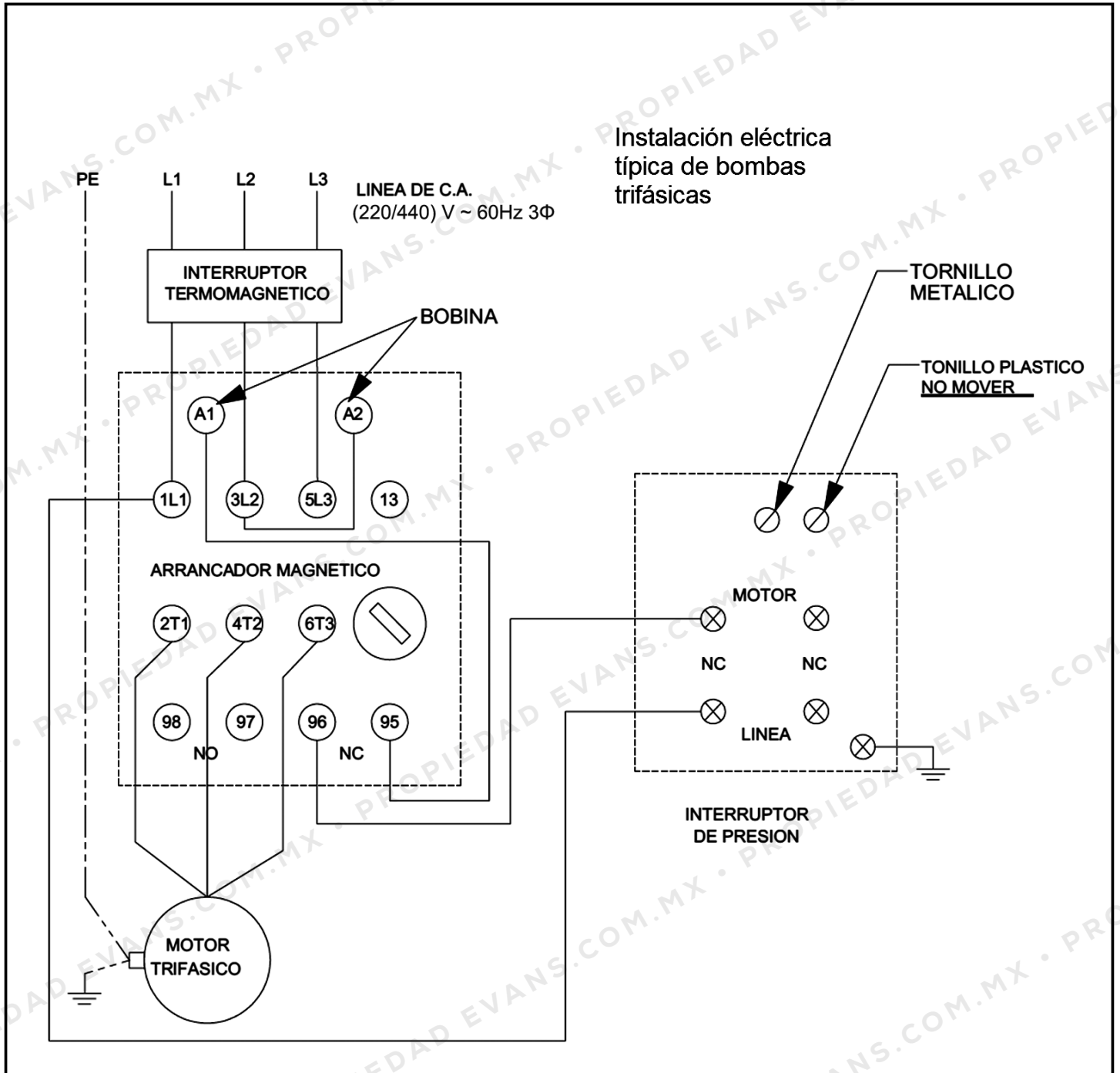
Para pozos nuevos siempre coloque la bomba donde sea fácil de remover y reemplazar. El tanque de agua y los controles eléctricos pueden colocarse a cierta distancia de la bomba.



LAS BOMBAS SD4 PUEDEN INSTALARSE EN UN POZO DE MÁXIMO DE 12.7cm (5”), SI EL DIÁMETRO ES MAYOR O SE INSTALA EN AGUA ESTANCADA (CISTERNA) SE DEBE INSTALAR CON UNA CAMISA DE ENFRIAMIENTO PARA EVITAR EL DAÑO AL MOTOR.

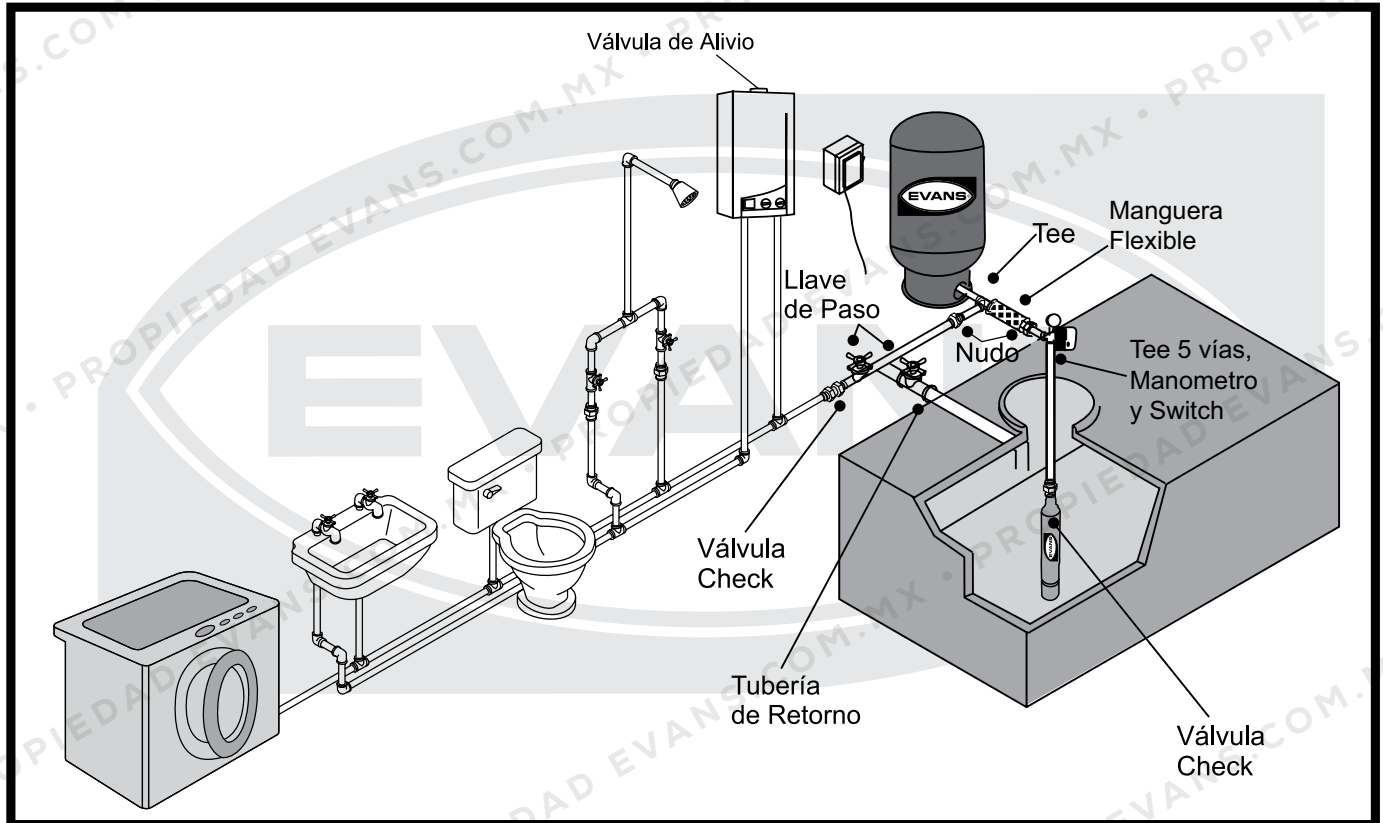

2 Determine la profundidad de inmersión de la bomba en el pozo, prevista el cable eléctrico adecuado para cubrir la distancia del motor de la bomba y/o de la caja de control del motor eléctrico y el tubo galvanizado suficientemente largo para alcanzar la distancia desde la descarga de la bomba a los servicios.

⚠ INSTALE LA BOMBA ÚNICAMENTE EN UN POZO QUE HA SIDO ADECUADAMENTE DESARROLLADO, EL AGUA DE POZOS NO DESARROLLADO CONTIENE MUCHA SUCIEDAD Y MATERIALES ABRASIVOS Y NUESTRA GARANTÍA NO CUBRE DAÑOS POR LA PRESENCIA DE MATERIALES EXTRAÑOS.

3 Localización del tanque de agua y controles eléctricos: Siempre instale el tanque de presión y los controles eléctricos en un sótano seco y limpio

o en un cuarto de servicio, para evitar humedad y cambios extremos de temperatura. Para evitar un exceso de presión, coloque una válvula de alivio conectada a un drenaje adecuado.



NO COLOQUE SU BOMBA POR DEBAJO DEL ADEME, A MENOS QUE SE ASEGURE DE GARANTIZAR UN FLUJO DE AGUA SOBRE EL MOTOR QUE SEA ADECUADO PARA SU ENFRIAMIENTO.

4 Determine la profundidad para su motobomba tomando en cuenta los registros del perforador del nivel dinámico de agua (nivel de bombeo) para asegurar que SIEMPRE ESTE SUMERGIDA. Mantenga la bomba al menos 2.5 metros del fondo del pozo. Utilice únicamente tubo galvanizado de acero inspeccionado.

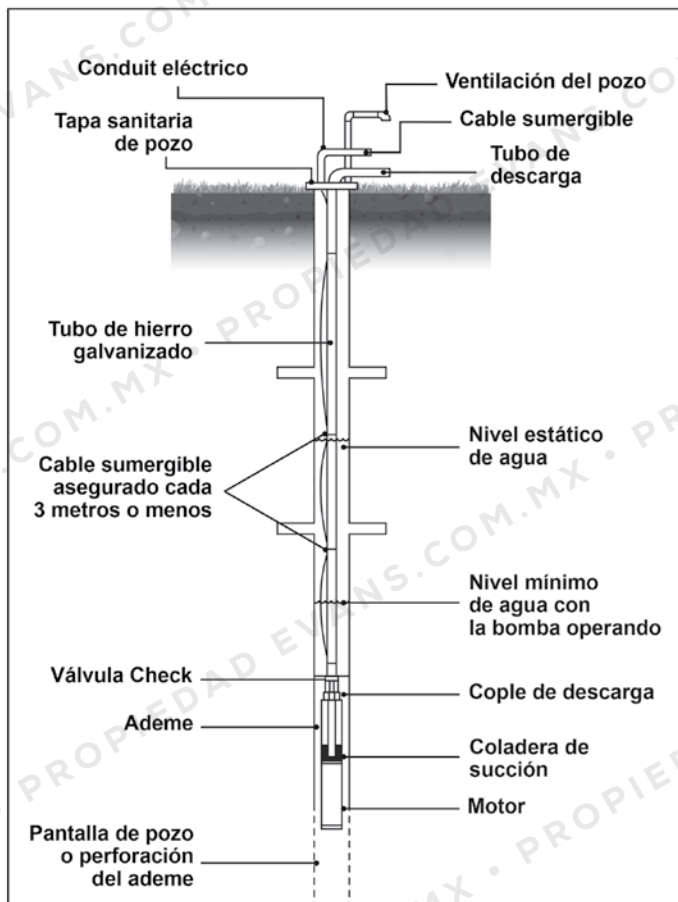

⚠ IMPORTANTE PARA LA INSTALACIÓN ⚠

Sujete la bomba de los orificios que están destinados para esto con un cable acerado, fijando este en la parte superior del pozo para evitar que caiga la bomba al fondo del pozo.



⚠ NUNCA UTILICE TUBERÍA DE PLÁSTICO EN UNIDADES GRANDES, YA QUE EL TORQUE DE ARRANQUE DEL MOTOR CAUSARÍA FRICCIÓN DE LA UNIDAD CONTRA EL ADEME Y UNA EVENTUAL FALLA.

⚠ NO APRIETE O AFLOJE EL COPLE DE DESCARGA DE LA BOMBA AL COLOCARLE EL PRIMER TRAMO DE TUBERÍA. MANEJE LA MOTOBOMBA CON CUIDADO PARA QUE NO SE DAÑE DURANTE LA INSTALACIÓN.

- 5 Unión de la tubería:**
Hay dos formas correctas de unir la tubería a la descarga de su bomba:
- Atornille un tramo corto de tubería con cople a la descarga de la bomba, mientras la sujeta con una llave stillson.
 - Sujete en forma vertical su bomba con un tripié para montar un tramo de tubo. NUNCA atornille un tramo completo de tubo a su bomba teniéndola horizontal pues el peso que se añade y el brazo de palanca pueden dañar su equipo al levantar el ensamble.

⚠ NO PERMITA QUE EL CABLE PEGUE CONTRA EL ADEME DEL POZO YA QUE PODRÍA HABER UNA ROTURA DEL AISLAMIENTO Y POR CONSECUENTE CORTO CIRCUITO. NUNCA JALE EL CABLE DURANTE LA INSTALACIÓN.

Baje la bomba en el pozo lentamente sin utilizar fuerza. Use una prensa o dispositivo similar para sujetar la tubería mientras conecta el siguiente tramo.

Recuerde que en pozos profundos debe colocar una válvula antirretorno (check) cada 48 metros para prevenir el golpe de aire.

Reemplazar una bomba en un pozo existente:
Desconecte la bomba del suministro de energía eléctrica, ya sea de la caja de control o la conexión de la misma.

Destape el pozo y saque la bomba vieja del pozo.

Si originalmente se usó tubo galvanizado o tubo PVC encontrará uniones rígidas unidas entre sí. Jale la bomba hacia arriba y desmonte cada sección en orden, destapando o desenroscando el motor eléctrico.

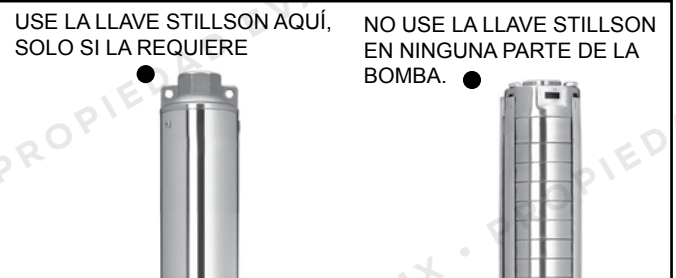



PARA PREVENIR UNA DESCARGA ELÉCTRICA POR FALLA DE AISLAMIENTO, INSTALE UN INTERRUPTOR DE DESCARGAS A TIERRA, ADEMÁS DE CONTAR CON UN PERFECTO SISTEMA DE TIERRA PARA LA CONEXIÓN DEL MOTOR.

El cable de alimentación eléctrica del motor debe ser sujetado en línea recta a la tubería (nunca en forma de espiral, ya que se generaría un campo magnético) para evitar que este se enrede o se cuelgue.

Es recomendable no hacer empalme de conductores eléctricos, en caso de necesitarlos y estos quedarán sumergidos seguir las siguientes instrucciones:

Corte el forro al final del cable y descubra los cables de manera que tengan una diferencia en longitud de 7.62 cm (3") aproximadamente, esto para evitar que los empalmes se junten, descubra 2.54 cm (1") de cada uno de los conductores.

Raspe el barniz, óxido o cualquier impureza en el conductor descubierto.

Realice el amarre entre las puntas o haga la conexión firmemente con un conector tipo zapata. Para el aislamiento debe utilizarse cinta de hule autovulcanizable Scotch 130°C o equivalente asegurándose de cubrir la unión de cable y extenderse dos pulgadas más por cada lado del empalme. Sobre la capa de cinta 130°C aplique otras cuatro capas de cinta aislante de vinil Scotch Súper 33 y extiéndala dos pulgadas más sobre ambos lados del empalme.

Toda extensión de conductor eléctrico debe ser con un calibre mayor al suministrado en la bomba originalmente.



EN CASO DE DAÑO O FALLAS EN EL CORDÓN DE ALIMENTACIÓN NO PUEDE SER REPARADO POR EL USUARIO, DEBE SER REEMPLAZADO POR UN ESPECIALISTA O EN UN CENTRO DE SERVICIO AUTORIZADO.

DIAGRAMAS ELÉCTRICOS

DIAGRAMAS DE INSTALACIÓN DE LA CAJA DE CONTROL PARA BOMBAS MONOFÁSICAS

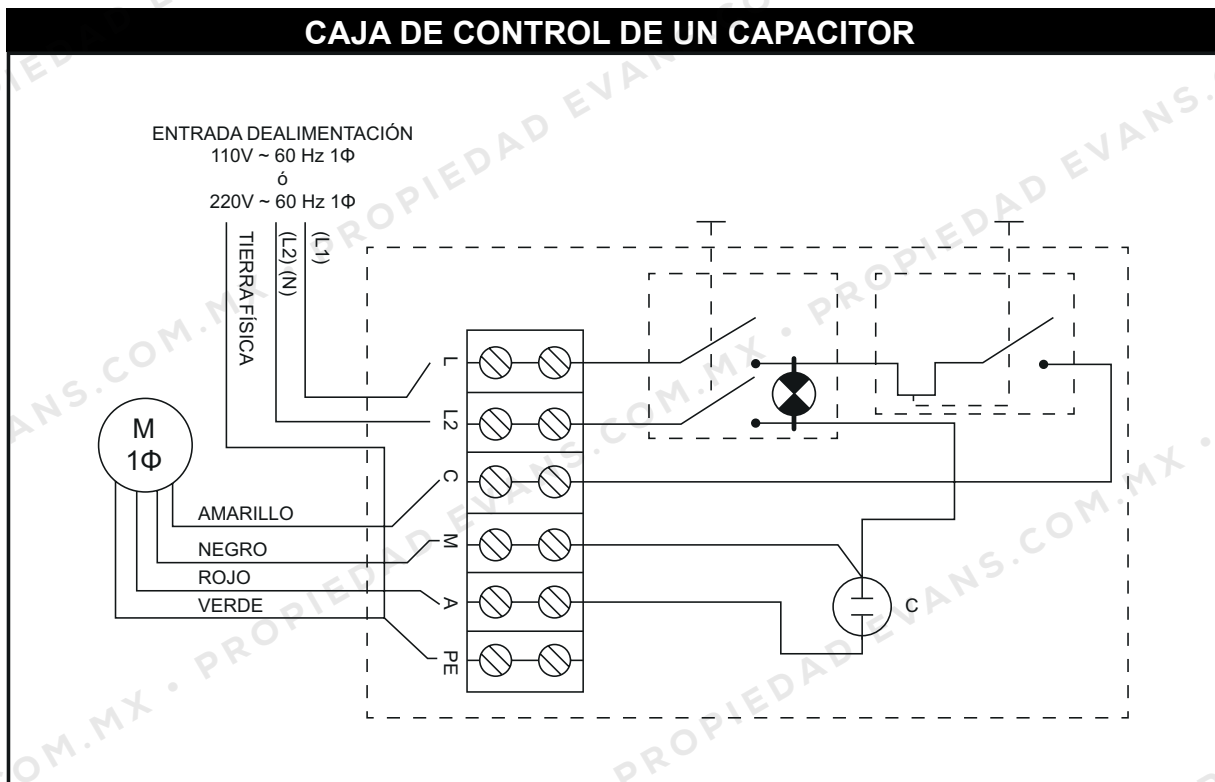

CAJA DE CONTROL DE DOBLE CAPACITOR



DIAGRAMA DE INSTALACIÓN PARA BOMBA TRIFÁSICA



DIAGRAMAS DE INSTALACIÓN CON ARRANCADOR

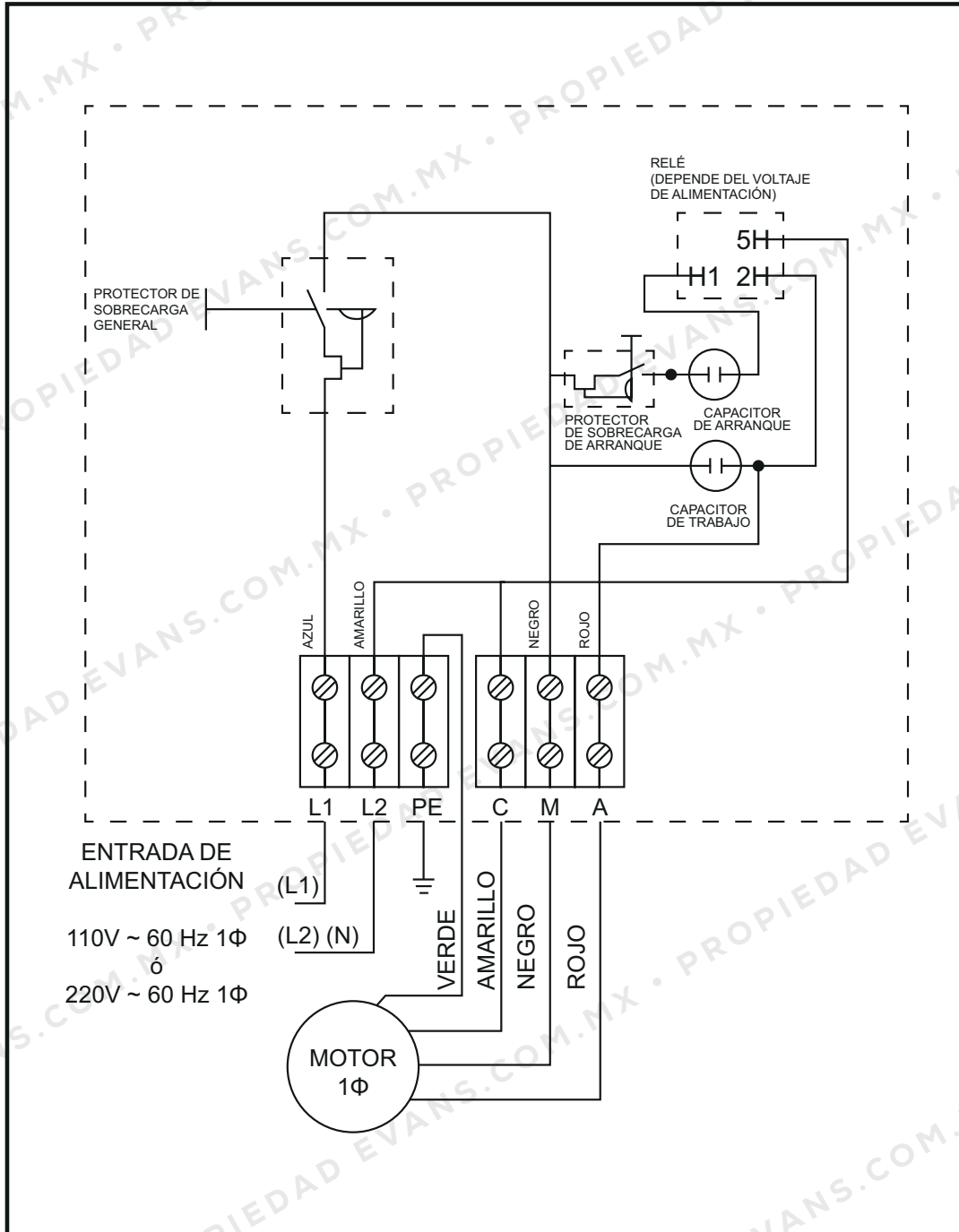
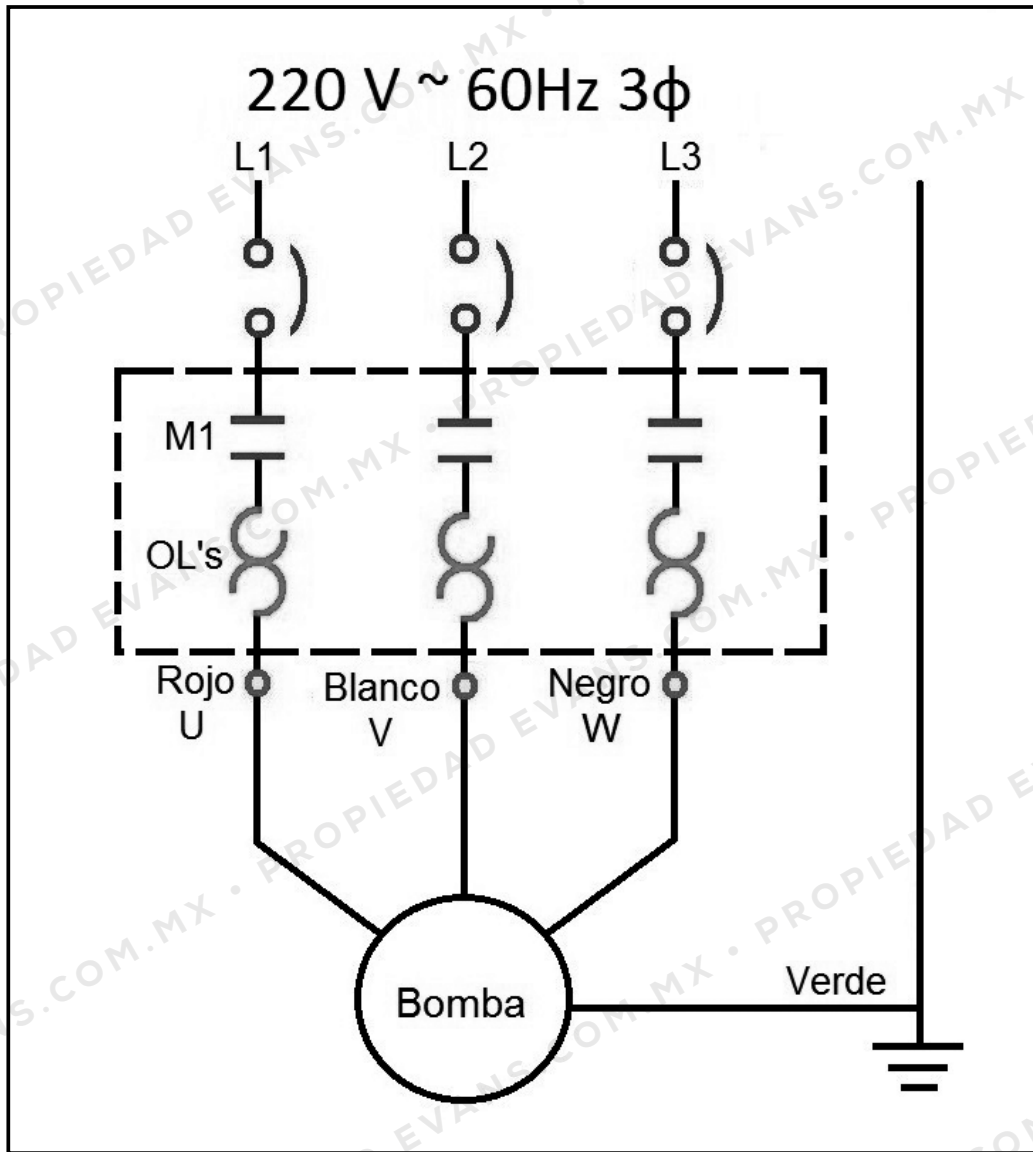
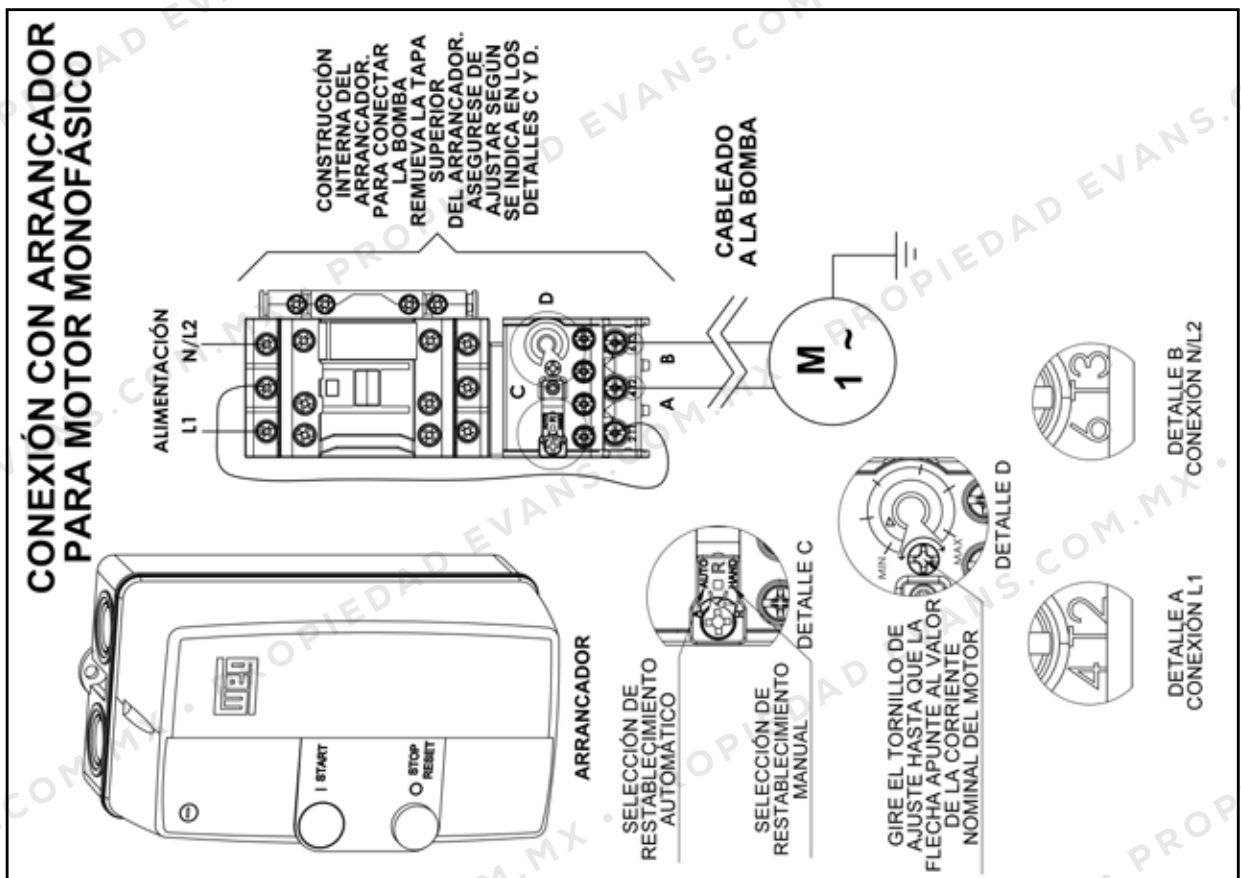
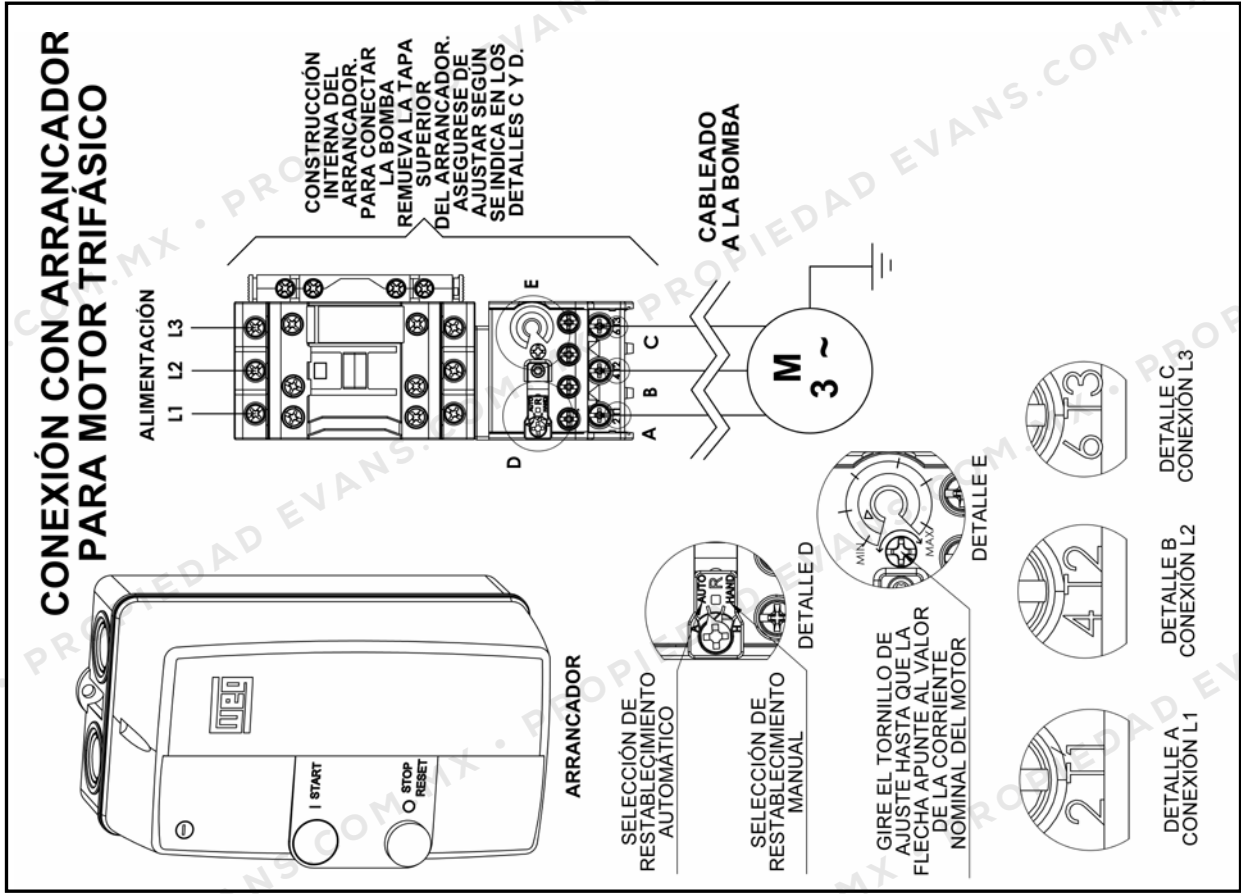

DIAGRAMAS DE INSTALACIÓN CON GUARDAMOTOR

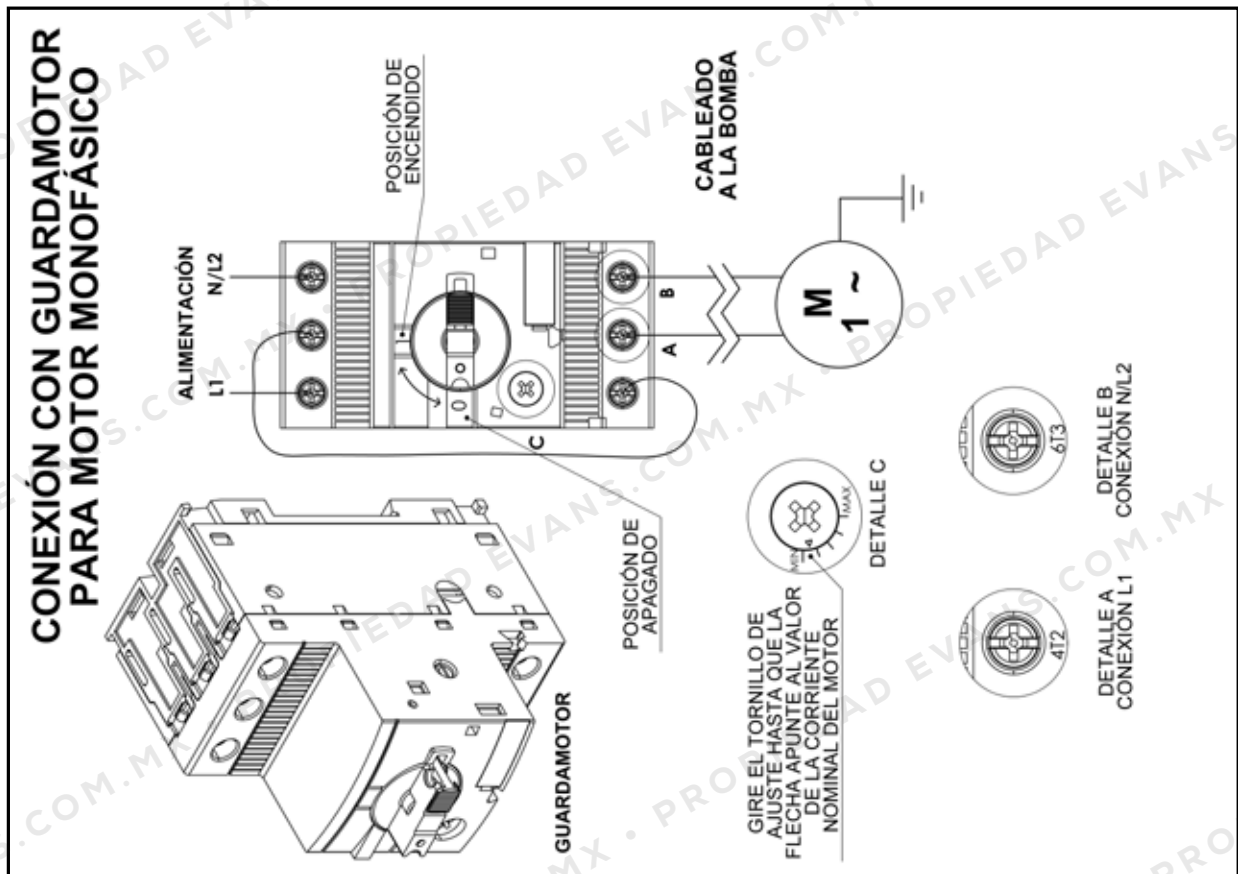
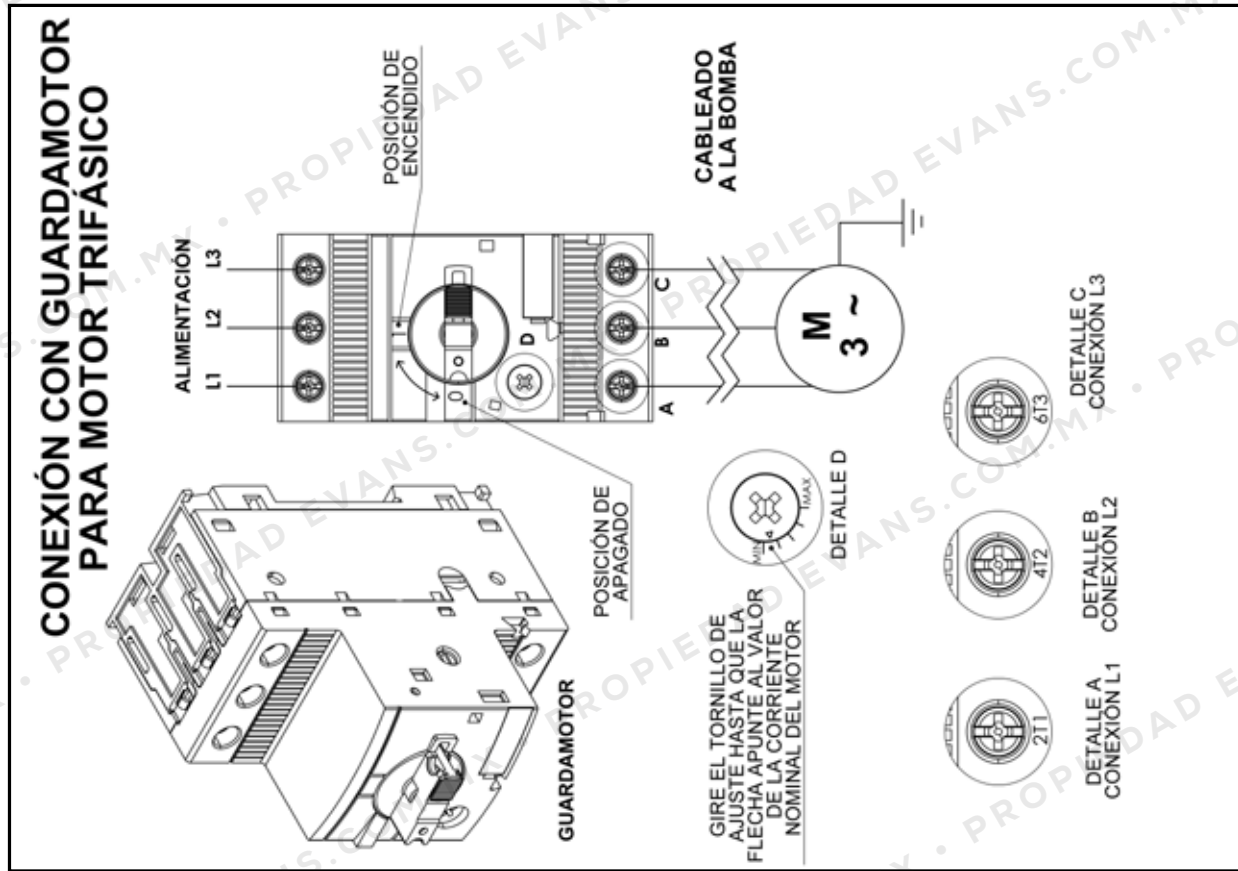

Esta bomba no requiere mantenimientos especiales.

Toda reparación debe ser realizada por personal calificado en un centro de servicio autorizado, de otra manera se pierde la garantía, y correr el riesgo de dañar el equipo o generar una reparación peligrosa. Para evitar la congelación, el tanque y la línea de entrada deben ser vaciadas cuando la temperatura llegue a ser menor a 0 °C.

PROBLEMAS QUE SE PUDIERAN PRESENTAR	
LA BOMBA NO ENTREGA AGUA (o suministra muy poca)	
POSIBLE FALLA	ACCIÓN CORRECTIVA
Coladera de succión tapada	Retire cualquier material que este obstruyendo la rejilla de succión
Bomba azolvada o enterrada	Limpie su cisterna, asegurese de tener un espacio de 30 cm. entre la rejilla de succión y el fondo de la cisterna. Si está instalada en un pozo, recorte la tubería para que no trabaje muy cerca del fondo.
Tubería tapada	Revise en cada unión de tubería en búsqueda de objetos que estén obstruyendo, abra todas las válvulas en la descarga de la bomba. Verifique el sentido de las válvulas check sea el correcto.
Bajo nivel de agua en la fuente de alimentación	Ajuste la longitud del cable del flotador de manera que la bomba no trabaje si el nivel de agua está bajo, revise no haya nada que obstruya el funcionamiento del flotador
Bajo voltaje	Instale un regulador de voltaje. El voltaje no debe estar por debajo del valor marcado en la etiqueta. Acuda al proveedor del suministro eléctrico.
Fuente de energía eléctrica inadecuada o conductor delgado	Asegúrese de tener una fuente de energía eléctrica que supere al menos 6 veces el amperaje nominal del motor, ya que de no ser así el motor no desarrollará la velocidad nominal.
EL MOTOR NO ARRANCA	
POSIBLE FALLA	ACCIÓN CORRECTIVA
Falso contacto en la instalación	Verifique el voltaje en todas las uniones y/o conexiones. aísle perfectamente después de cada revisión.
Fusibles quemados o interruptor botado o abierto	Restablezca el interruptor o fusibles de acuerdo a la corriente del motor (ver tabla de referencias)
No hay agua en la cisterna	Llene de nuevo la cisterna, la bomba no arrancará hasta que el flotador esté completamente elevado.
Switch de presión dañado	Revise los platinos y resortes del switch de presión, si encuentra alguno dañado se debe reemplazar.
Protección termica activada	Se restablecerá automáticamente cuando la temperatura del motor se estabilice.
Flecha de motor bloqueada. Embobinado quemado.	Este daño sólo puede ser detectado por un técnico de taller de servicio autorizado, aunado a que no arranque el motor se estarán activando las protecciones en cada intento de arranque.
LA ENCIENDE CONTINUAMENTE	
POSIBLE FALLA	ACCIÓN CORRECTIVA
Precarga de aire en el tanque alta	Ajuste la presión del tanque 0.13 MPa (20 PSI) por debajo de la presión de arranque de la bomba.
Rango de presión del switch demasiado corto	Ajuste el tornillo B del switch, para que la diferencia entre arranque y paro sea de 0.13 MPa (20 PSI)
Fugas de agua	Revise la tubería y selle fugas, revise el perfecto sellado de los depósitos de inodoros, goteras en llaves y regaderas.
Tanque demasiado pequeño	Verificar el dimensionamiento del tanque hidroneumático y/o mal calibrado.
REBOTE EN LOS PLATINOS DEL SWITCH DE PRESIÓN	
POSIBLE FALLA	ACCIÓN CORRECTIVA
Diafragma o membrana del tanque reventado	El tanque expulsará agua por el pivote de llenado de aire reemplazar el tanque si es de diafragma o la membrana en caso de que el tanque aún esté en buenas condiciones.
Precarga de aire en el tanque alta	Ajuste la presión del tanque 2 PSI por debajo de la presión de arranque de la bomba.
Switch de presión lejano al tanque	Instale el switch de presión a dos metros de distancia del tanque como máximo.

INSTRUCCIÓN DE ENSAMBLE DE LA UNIDAD DE BOMBEO Y MOTOR SUMERGIBLE PARA EQUIPOS SD4, SD6 Y SD8.

		
<p>1 Saque de su empaque la unidad de bombeo y el motor. Herramienta a utilizar: Llave española 3/4", 9/16", 1/2" Desarmador Phillips. Desarmador plano.</p>	<p>2 Retire los tornillos hexagonales y arandelas de presión provistas del motor. En caso de que el motor cuente con espárragos roscados, retire las tuercas hexagonales y arandelas de presión provistas del motor, tenga cuidado de no extraviar o tirar las arandelas de presión y las tuercas provistas.</p>	
		
<p>3 Retire el protector de la flecha del motor (si el motor cuenta con el).</p>	<p>4 Ubique el guarda cable de la unidad de bombeo e introduzca el cable de alimentación del motor, empezando por el lado del cople hacia el lado de la descarga, haga esto con mucho cuidado para evitar que no sufra algún daño el cable alimentación con el guarda cable.</p>	<p>4.1 En caso de que la unidad de bombeo tenga la opción de quitar el guarda cable por favor retírelo y ya que esta ensamblada la unidad de bombeo con el motor proceda a colocarlo sin causar daño al cable de alimentación. Al hacer este paso, tenga cuidado que el cable de alimentación no quede torcido.</p>
		
<p>5 Alinee el guarda cable de la unidad de bombeo con la salida del cable de alimentación del motor y proceda a ensamblar estas dos partes, tomando en cuenta el estriado de la flecha del motor (macho) con el estriado de la unidad de bombeo (hembra).</p>	<p>5.1 Verifique que el estriado de la flecha del motor (macho) con el estriado de la unidad de bombeo (hembra) estén totalmente ensamblados.</p>	<p>6 Para sujetar la unidad de bombeo con el motor instale los tornillos hexagonales provistos junto con su arandela de presión.</p>
		
<p>6.1 Posteriormente apriételes con la llave española y de forma cruzada. En caso de que el motor cuente con espárragos roscados utilice las tuercas hexagonales y arandelas provistas, proceda a seguir las mismas instrucciones anteriores.</p>	<p>7.- Su bomba está lista.</p>	

RED NACIONAL DE CENTROS DE SERVICIO AUTORIZADOS EVANS

EMPRESA	EDO./CIUDAD	DIRECCIÓN	TELÉFONO	BOSQUE Y JARDÍN	BOMBAS	COMPRESORES	MOTOR A GAS	HIDROLAVADORAS
AGUASCALIENTES								
Ferretería Y Compresores	Aguascalientes	Zaragoza Sin Numero Loc. 1 Col: San Pablo C.P. 20050	(449) 918 • 8999	X	X	X	X	X
La Industrial Mexicana S.A. de C.V.	Aguascalientes	Av. Convención Sur # 1308 Fracc. El Caminero C.P. 20270	(449) 971 • 7172	X	X	X	X	X
Verónica Ortiz Acosta	Aguascalientes	Av. Independencia # 801 Fracc. Circunvalación Nor.	(449) 993 • 0151	X	X	X	X	X
Yolanda Silva López	Aguascalientes	Av. Canal Interceptor # 201 Fracc. El Roble C.P. 20130	(449) 153 • 2160	X	X	X	X	X
Verónica Ortiz Acosta	Calvillo	Bld. Rodolfo Landeros Gallegos # 459-B	(449) 920 • 8796	X	X	X	X	X
BAJA CALIFORNIA NORTE								
Mi Boiler Suc. Ensenada	Ensenada	Calle Tercera y Gastelum Local # 3 Plaza Gastelum Col. Centro C.P. 64225	(646) 216 • 1725	X	X	X	X	X
Sertec Industrial	Mexicali	Km. 14.5 Carr. a San Luis L1 s/n Col. Gonzalez Ortega C.P. 21397	(686) 561 • 2939		X		X	X
Mi Boiler Matriz	Tijuana	Bld. Cuauhtemoc Sur # 1975 Col. Las Glorias C.P. 22045	(664) 684 • 4620		X	X		X
Mi Boiler Suc. La Mesa	Tijuana	Bld. Diaz Ordaz Planta Benton Local # 16 Fracc. La Mesa C.P. 23410	(664) 689 • 1399	X	X	X	X	X
BAJA CALIFORNIA SUR								
Equipos Y Remolquez De La Paz	La Paz	Bld. P. Eusebio Kino # 1825 Col. Vicente Guerrero C.P. 23020	(612) 185 • 2840				X	
Construcentro de México	Los Cabos	Av. Reforma LT. 21 Manz. 218 Col. El Arenal C.P. 23460	(624) 143 • 4984 - 89	X		X	X	X
CAMPECHE								
Guadalupe del Carmen Ake Montenegro	Campeche	Blocke 10 # 14 Col. Pablo Garcia Fovisste C.P. 24010	(981) 811 • 0418	X	X	X	X	X
Efraín Ruiz Villalobos	Candelaria	16 s/n entre 15 y 17 Zona Centro C.P. 24300	(982) 826 • 0601	X	X	X	X	X
José de los Santos Pech Ballina	Carmen	Periferica Norte # 127 Col Morelos C.P. 24186	(938) 124 • 2228	X	X	X	X	X
CHIAPAS								
Servicio Cruz	Tapachula	17 Poniente # 20-A Col. Centro C.P. 30830	(962) 626 • 2807		X		X	
Taller Electro-Mecanico Pequeños Motores	Tapachula	7° Av. Norte # 151 Entre 27° y 29° Oriente Col: Las Galaxias C.P. 30729	(962) 625 • 7944	X	X	X	X	X
Ferretería Mandiola	Tuxtla Gutiérrez	3A Av. Sur # 336 Pte. Zona Centro C.P. 29000	(961) 613 • 0422	X	X	X	X	X
Raquel Gomez	Tuxtla Gutiérrez	Primera Calle Oriente Norte # 705 Col Barrio de San Jacinto C.P. 29000	(961) 613 • 7897	X	X	X	X	X
CHIHUAHUA								
Bombas Mineras E Industriales	Chihuahua	Ignacio Comonfort # 6901 Col. Roma III C.P. 31100	(614) 421 • 2619		X	X	X	
Casa Myers	Chihuahua	Av. Juarez # 501 Col. Centro C.P. 31000	(614) 410 • 4876	X	X	X	X	X
Taller Industrial	Chihuahua	Av. Niños Heroes # 2106-A Col. Centro C.P. 31000	(614) 162 • 7269	X	X	X	X	X
COAHUILA								
Sistemas de Bombeo del Norte	Piedras Negras	Colon # 401 Pte. Col. Mundo Nuevo C.P. 26010	(878) 782 • 2140		X			
Multichambas	Saltillo	Buena Aventura # 160 Col. Agua Azul C.P. 25030	(844) 203 • 7456	X	X	X	X	
Servicios Industriales y Residenciales L&V	Saltillo	Bld. Venustiano Carranza # 5945 L1. Franc. Valle Las Palmas C.P. 25210	(844) 179 • 9424		X			
ABBA Mantenimiento	Torreón	Bld. Revolución # 6210 Ote. Col. Gustavo Díaz Ordaz	(871) 732 • 1833	X	X	X	X	
Bombas Century	Torreón	Calzada Ramon Mendez #220 Col. Francisco Villa C.P. 27050	(871) 193 • 2103 - 04	X	X	X	X	X
Cia. Mercantil Ferretera	Torreón	Presidente Carranza #3961 Col. San Marcos C.P. 27040	(871) 718 • 0004	X	X	X	X	X
COLIMA								
Alfaro Villaseñor Gerardo	colima	Gabino Barrera # 387 Col. Centro C.P. 28000	(312) 312 • 0783	X	X	X	X	X
Bombas y Motores de Tecoman	Colima	Av. Carlos de la Madrid # 647 Zona Centro C.P. 28000	(312) 312 • 5522	X	X	X	X	X
Bombas y Motores de Tecoman	Tecomán	Av. Insurgentes # 745 Col. Fatima C.P. 28130	(313) 324 • 1344	X	X	X	X	X
Multiservicios M.A.I.	Tecomán	Jose Ocegüera Velazquez # 526 Col. La Floresta C.P. 28140	(313) 324 • 5162	X	X	X	X	X
Isis Yolanda Benitez Ochoa	Villa de Álvarez	Benito Juárez # 108-B Col. Altavilla C.P. 28987	(312) 312 • 9022	X	X	X	X	X
CDMX								
Gontech	Azcapotzalco	Av. Azcapotzalco # 369 Col. El Recreo C.P. 02070	(55) 5347 • 4991	X		X	X	
Motores Y Suministros	Azcapotzalco	Cerrada 5 de Mayo # 5 loc. A Col. Plenitud C.P. 02780	(55) 5220 • 6117	X	X	X	X	X
Casa Industrial y Jardín	Coyoacán	Av. Azteca # 650 Col. Ajusco C.P. 04300	(55) 8502 • 4932 al 35	X	X	X	X	X
Fabrica General de Maquinaria y Control	Cuauhtémoc	Ayuntamiento # 133 Local B Col. Centro	(55) 5521 • 6624 (55) 5521 - 6492	X	X	X	X	X
Centro de Servicio Evans Sucursal Mexico	Cuauhtémoc	Lucas Alaman # 117 Col. Obrera C.P. 06800	(55) 5566 • 4314	X	X	X	X	X
Aplicaciones Hidraulicas MBA	Gustavo A. Madero	Mdo. Emiliano Zapata Loc. 295 Col. Tablas de San Agustín C.P. 07860	(55) 6395 • 0689	X	X	X	X	X

RED NACIONAL DE CENTROS DE SERVICIO AUTORIZADOS EVANS

EMPRESA	EDO./CIUDAD	DIRECCIÓN	TELÉFONO	BOSQUE Y JARDÍN	BOMBAS	COMPRESORES	MOTOR A GAS	HIDROLAVADORAS
ISSISA	Gustavo A. Madero	Calz. de Guadalupe # 525-A Col. Estrella C.P. 07810	(55) 5577 • 9331		X	X		X
Elizabeth Cedillo Bernal	Miguel Hidalgo	Mariano Escobedo # 73 Col. Anahuac C.P. 11320	(55) 5527 • 3417	X	X		X	
Servicios Arias	Miguel Hidalgo	Joaquín G. Icazbalceta # 83-B Col. San Rafael C.P. 06070	(55) 5566 • 0311	X	X	X	X	X
Fabrica General de Maquinaria y Control	Tláhuac	Eje 10 Sur Santa Catarina Manz. 11 lote 82 Local 3. Col. Santa Catalina	(55) 5860 • 0862	X	X	X	X	X
Fabrica General de Maquinaria y Control	Tláhuac	Emiliano Zapata # 248 Col. Santa Catalina Yecahuitzotl	(55) 5860 • 4665	X	X	X	X	X
Consortio Industrial Jard	Venustiano Carranza	Durango # 164 Col. Peñon de los Baños C.P. 15520	(55) 5762 • 3806	X	X		X	X
DURANGO								
Aguila Proveedor S.A. de C.V.	Durango	Mazurio #200-A Col. Luis Echeverria Alvarez C.P.34250	(618) 818 • 2655	X	X	X	X	X
Hidro Motors SA. de CV.	Durango	Rafael Valenzuela # 304 Col. Del Maestro C.P. 34240	(618) 818 • 5145 (618) 810 • 3538	X	X	X	X	X
Maillard, S.A. de C.V.	Gómez Palacio	Av. Rayón 525 Sur, Col. Centro, C.P. 35000	(871) 715 • 3883	X	X	X	X	X
GUANAJUATO								
Bombas Motores y Compresores	Celaya	Blvd. López Mateos # 804 Ote. Zona Centro C.P. 38050	(461) 612 • 8150		X	X	X	X
José Ernesto Montaya Cuevas	Celaya	Beatriz Silva # 111 Col. Emeteria Valencia C.P. 38070	(461) 211 • 9104		X		X	
Servicio y Maquinaria Sanchez	Irapuato	Blvd. La Esperanza # 4307 Col. Flores Magon Sur C.P. 37390	(462) 143 • 0443	X	X	X	X	X
Construequipos Castor	León	Priv. Independencia #120 Col. San Miguel C.P. 37390	(477) 295 • 9020	X	X	X	X	
David Hermosillo Nuño	León	Blvd. Francisco Villa # 1716 Col. Jardines de Oriente C.P. 37257	(477) 772 • 1230	X	X	X	X	
Imelda Rodríguez Nava	León	Blvd. Torres Landa # 3806 Ote. Col. Santa Ma. del Granero C.P. 37520	(477) 637 • 6127				X	
GUERRERO								
Marcial Ciprian	Acapulco de Juárez	Xochilt # 110 Col. Centro C.P. 39559	(744) 482 • 6781	X	X	X	X	X
HIDALGO								
Servicio Arteaga	Ixmiquilpan	Carr. Mex - Laredo Km 162 Col. Panales CP.42300	(772) 120 • 9951	X	X	X		X
Maquinaria de Tula	Tula de Allende	Carr. Jorobas Tula Km. 4 Col. El llano C.P. 42820	(773) 724 • 5343	X	X	X	X	X
Motobombas y Manueras	Tulancingo de Bravo	Violeta # 105 Col. Caltengo C.P. 43626	(775) 754 • 3012	X	X		X	X
AGRYJART	Tulancingo de Bravo	Carr. Federal Méx. -Tuxpan Km.142 S/N Col. Vicente Guerrero C.P. 43640	(775) 138 • 2695	X			X	
Servi-Bombas de Hidalgo	Tulancingo de Bravo	Av. 21 De Marzo Norte #1304-C Col. Insurgentes CP.43630	(775) 753 • 8144		X			
JALISCO								
Complejo Industrial Grupo Evans® Planta Salto	El Salto	Camino a Condor # 397 Col. El Castillo C.P. 45680	(33) 3208 • 7400 Ext. 2095				X	
Motores Electricos y Refacciones Rivel	Guadalajara	Libertad # 1194 Zona Centro C.P. 44100	(33) 3613 • 0976		X	X		
Ferreabastecedora Industrial	Guadalajara	5 de Febrero # 57 Col. Analco C.P. 44450	(33) 3650 • 3633	X	X	X	X	X
Grupo Evans Matriz S.A. de C.V.	Guadalajara	Av. Gobernador Curiel # 1777 Col. Ferrocarril C.P. 44440	(33) 3668 • 2572	X	X	X	X	X
Laura Zamarron Murillo	Guadalajara	Gante # 590 Zona Centro C.P. 44460	(33) 3619 • 0665		X			
Taller y Refacciones Solorzano S.A. de C.V.	Guadalajara	Gante # 128 Zona Centro C.P. 44430	(33) 3619 • 8341	X	X	X	X	X
Tienda Evans Ocotlan	Ocotlán	Francisco Zarco # 206-D Col. Centro C.P.47800	(33) 3720 • 8155	X	X	X	X	
Ruelas Ruelas Gregoria	Puerto Vallarta	Carretera a Tepic #4760-A Col. Guadalupe Victoria C.P. 48317	(322) 221 • 2100	X	X	X	X	
Ferr. Hnos Garcia Rivera	Tequila	Niños Heroes # 97 Col. Centro C.P. 46400	(374) 742 • 0776	X	X	X	X	
Ma. Guadalupe Soltero Reynoso	Tlaquepaque	Av. Agricola # 2576 Col. 2576 C.P. Parque Santa Maria C.P. 45608	(33) 3188 • 2663	X	X	X	X	X
GG Ingenieria y Proyectos S.A de C.V.	Zapopan	Municipal #922-1 Col. Jardines de Tabachines	(33) 3044 • 0353	X	X	X	X	
J. de J. Michel Guerrero	Zapotlán del Rey	1 de Mayo # 501 Zona Centro C.P. 49000	(341) 413 • 1946	X	X	X	X	X
Maria Ines Meza Escotto	Zapotlán el Grande	Madero y Carranza # 519-A Zona Centro C.P. 49000	(341) 413 • 0524	X	X	X	X	X
MÉXICO								
Servicio Instalaciones y Equipos	Atizapan de Zaragoza	Tamuín # 16 Col. Calacoaya C.P. 52990	(55) 5361 • 0209		X	X		
Compresores y Equipos	Chimalhuacán	Cajetito Mzql Lt 14 s/n Col. Tepalcates C.P. 56330	(55) 2635 • 7304	X	X	X	X	X
Distribuidora de Refacciones	Ecatepec de Morelos	Circuito Xochicalco Lt. 45 Mz 16 Col. Sagitario C.P. 55239	(55) 5778 • 4283	X	X	X	X	X
Hidrocentro	Ecatepec de Morelos	Av. Central # 21 Loc. A Col. Cd. Azteca C.P. 55120	(55) 1086 • 6601	X	X	X	X	X
Servicio Express	Ecatepec de Morelos	Rinconada de Aragon s/n Col: C.P.55140	(55) 6590 • 0062	X	X	X	X	X
Arias Archundia Pedro	Lerma	Av. Hidalgo # 44 Ote. Zona Centro C.P. 52000	(728) 282 • 1109	X			X	

RED NACIONAL DE CENTROS DE SERVICIO AUTORIZADOS EVANS

EMPRESA	EDO./CIUDAD	DIRECCIÓN	TELÉFONO	BOSQUE Y JARDÍN	BOMBAS	COMPRESORES	MOTOR A GAS	HIDROLAVADORAS
Mantto. Industrial Especializado	Naucalpan de Juárez	Sigma Norte. # 17 Col. San Rafael Chamapa C.P. 53660	(55) 5307 • 0435	X	X	X	X	X
Maquinaria Y Herramientas de Texcoco	Texcoco	Carr. Mexico Lecheria Km. 21.5 s/n Col. Ejidos de Santa Ursula C.P.56160	(59) 5111 • 0786	X	X		X	
AC/DC	Tlalnepantla de Baz	Mexicalco # 35 Lt. 8 Col. Exejidos de Santa Cecilia	(55) 5310 • 6422				X	
Tecno Representaciones LH S.A.	Tlalnepantla de Baz	5 De Mayo # 3 Col. San Lucas Tepetlaco C.P. 54055	(55) 5362 • 0474				X	
Podadoras Para Pasto Cespéd	Toluca	Gomez Farías # 1003 Ote. Col. San Sebastian C.P. 50090	(722) 134 • 9760	X	X	X	X	X
Sercon	Toluca	Bvd. Miguel Aleman # 214 Col. San Nicolas Tolentino C.P. 11320	(722) 134 • 9159	X		X	X	X
Servicios Arias	Toluca	Av. Hidalgo # 44 Ote. Zona Centro C.P. 52000	(782) 282 • 1109	X	X	X	X	X
MICHOACAN								
Bombas y Maq. de Lerma	La Piedad	Bvd. Lazaro Cardenas # 545-A Zona Centro C.P. 59300	(352) 522 • 4797	X	X	X	X	X
Gerardo Mora Torres	Morelia	Heroes de Nocupetaro # 521 Zona Centro C.P. 58000	(443) 313 • 7065		X	X	X	
Perfiles Y Herramientas de Morelia	Morelia	Gertudris Boca Negra # 898 Col. Ventura Puente	(433) 312 • 0845	X	X		X	
Francisco del Rio Ruiz	Zamora	Av. 5 de Mayo # 566 Fracc. Jar de Catedral C.P. 59670	(351) 512 • 3460	X	X	X	X	
Hysforza	Zamora	Juarez Oriente #150-A Col. El Calvario C.P. 59600	(351) 517 • 8420	X	X	X	X	X
MORELOS								
Bombas y Motores de Cuernavaca	Cuernavaca	Arista # 42 Col. Centro C.P. 62000	(777) 318 • 5580	X	X	X	X	X
IMALIMSA Parque y Jardín	Cuernavaca	Av. Emiliano Zapata # 319 Col. Tlatenango C.P. 62170	(777) 313 • 7132	X	X		X	X
Marser Depilado S de R.L. de C.	Cuernavaca	Av. Emiliano Zapata # 697 Col. Tlatenango C.P. 62130	(777) 313 • 7469	X	X	X	X	X
Tienda Evans Cuernavaca	Cuernavaca	Av. Domingo Diez # 1613 Col. Maravillas C. P. 62230	(777) 102 • 2153	X	X	X	X	X
Fabrica de Maquinaria Tlahuac	Tlaquiltenango	Av. Morelos # 60 Col. Vista Alegre C.P. 62980	(734) 342 • 1350	X	X	X	X	X
NAYARIT								
Centro Autorizado Evans Tepic	Tepic	Carrillo Puerto # 400 Col. Morelos C.P. 63160	(311) 269 • 9238	X	X	X	X	X
Comercializadora de Motos	Tepic	Av. Insurgentes # 362 Col. Estadios C.P. 63109	(311) 216 • 4000	X	X	X	X	X
Ferreinst. Ramirez S.A. de C.V.	Tepic	Flores Magon # 32 Nte. Col. La Huerta C.P. 63070	(311) 212 • 8856		X		X	
NUEVO LEÓN								
Centro de Servicio Evans Sucursal MTY	Monterrey	Prolongación Francisco I. Madero # 4267 C.P. 64410	(818) 351 • 8478	X	X	X	X	X
Luma Comercializadora de Motoequipos	Monterrey	Ruiz Cortines # 1829 Col. Estrella C.P. 64400	(811) 804 • 3433	X	X	X	X	
Magnolia Inyeccion Y Servicio	Monterrey	Magnolia # 1854-A Col. Reforma C.P. 64550	(818) 374 • 2723		X	X		
Servicios JOBAM	Monterrey	Anastasio Bustamante # 820 Col. Bella Vista	(81) 1809 • 4943	X	X	X	X	X
OAXACA								
Everardo Arias Olivares	Huajuapán de León	Ignacio Vazquez # 6 Zona Centro C.P. 69000	(953) 532 • 0246	X	X		X	X
Centro de Servicio Autorizado Evans Oaxaca	Oaxaca de Juárez	Calz. Heroes de Chapultepec # 1242 Col. Jalatlaco C.P. 68080	(951) 515 • 1544	X	X	X	X	X
Equipos Comerciales E Industriales Casper	Oaxaca de Juárez	Plataneros # 101 Esq. Hurtado Los Olivos C.P.68120	(951) 548 • 9939	X	X		X	
Hernandez Garcia Susana	Oaxaca de Juárez	Calle Periferico #705-B Esq. Hurtado Col. Los Olivos C.P. 68120	(951) 516 • 2489	X	X	X		
PUEBLA								
Servicio Acatlan de Osorio	Acatlán	Lazaro Cardenas # 46 Col. Barrio San Rafael C.P. 74949	(953) 534 • 0367	X	X			
Centro de Servicio Evans Sucursal Puebla	Puebla	29 Poniente # 2708 Col. Benito Juárez C.P. 72410	(222) 240 • 1962	X	X	X	X	X
Centro de Servicio Tecnico Alex	Puebla	8 Norte # 53 Col. El Salvador C.P. 72320	(222) 500 • 8386	X	X	X	X	
Motores y Refacciones del Centro	Puebla	2 Poniente # 903-A Zona Centro C.P. 72000	(222) 246 • 3071	X	X	X	X	X
Plomeria Rodriguez	Puebla	31 Sur # 2903-B Col. Santa Cruz de Los Angeles C.P. 72400	(222) 248 • 2248		X			
Rolimantamientos S.A. de C.V.	Puebla	Calle 15 Sur # 1513 Col. Santiago C.P. 72240	(222) 243 • 1560	X				
Centro de Servicio Ferrepat	Tehuacán	3 Sur #535 Col. Del Empleado C.P. 75790	(238) 382 • 6244	X	X	X	X	X

RED NACIONAL DE CENTROS DE SERVICIO AUTORIZADOS EVANS

EMPRESA	EDO./CIUDAD	DIRECCIÓN	TELÉFONO	BOSQUE Y JARDÍN	BOMBAS	COMPRESORES	MOTOR A GAS	HIDROLAVADORAS
El Martillo Ferrería S.A. de C.V.	Tehuacán	Reforma Sur #39 Col: Centro	(238) 392 • 1041	X	X		X	
Servitec	Tehuacán	AV. de la Juventud # 719 Col. Nicolas Bravo C.P. 75790	(238) 371 • 7200		X	X	X	X
QUERÉTARO								
Bombas Industriales y Residenciales	Querétaro	Av. 5 de febrero # 1311 Col. Felipe Carrillo Puerto C.P. 76138	(442) 217 • 2900	X	X	X	X	X
MAYRESA	Querétaro	Artículo 123 # 82 Col Casa Blanca C.P. 76030	(442) 215 • 7700	X	X	X	X	X
Soluciones Hidraulicas Equi.y Suministros	Querétaro	Prol. Corregidora Norte #1105 Col. Cuauhtemoc C.P. 76147	(442) 220 • 9133	X	X	X	X	X
Ferretera San Juan	San Juan Del Río	Francisco Villa # 76 Col. San Juan Bosco # C.P. 76800	(427) 272 • 5576	X	X	X	X	X
Ruedas Hernandez Hector	San Juan Del Río	Av. Río Moctezuma #53 Col. San Cayetano C.P. 76807	(427) 272 • 8818	X	X	X	X	X
QUINTANA ROO								
Santamaria Tun Catalina	Benito Juárez	Reg. 91 Mz. 59 LT. 19 Ruta 4 Col Benito Juárez C.P. 77516	(998) 888 • 2673	X	X	X	X	X
Canul Nahuat Gabriel	Felipe Carrillo Puerto	Calle 57 # 651 x 54 y 56 Col. Centro	(983) 106 • 1402	X	X	X	X	X
Dominguez Alvarez Maria	Othón P. Blanco	Primo de Verdad # 145D Col. Centro	(983) 832 • 8273	X	X	X	X	X
Juan Manuel Romero y Cach	Othón P. Blanco	Luis Moya # 37 Col. López Mateos C.P. 77010	(983) 832 • 9141		X			
Mayo Bermudes Elizabeth	Othón P. Blanco	Benito Juarez #251 Col. Venustiano Carranza	(983) 833 • 2195	X	X	X	X	X
Mondragon Garcia Carlos	Othón P. Blanco	Av. 16 de Septiembre # 204 Col. Centro	(983) 832 • 0113	X	X	X	X	X
Herramientas Electricas del Caribe	Solidaridad	Calle 8 Nte. Manzana 192 LT 2 Int. s/n Ejido 111 Col Ejido C.P. 77712	(984) 110 • 5108	X		X	X	
Huerta Zepeda Moises	Solidaridad	Av. L. Donald Colosio Mza 386 Lote 4 # 95 Col. Colosio Pegado a la 15.	(984) 149 • 0571	X			X	
Steambath del Caribe S.A. de C.V.	Solidaridad	Av. 115 Nte. Mza # 207 LT 3 Loc. 1 Col Ejido Norte C.P. 77712	(998) 859 • 2921	X	X	X	X	X
Arguello Isau	Tulum	Calle 4 Poniente Mza. 28 Lote 1 x 4 Poniente y Osiris Col. Centro	(984) 105 • 3463	X	X	X	X	X
Herramientas Electricas del Caribe	Tulum	Av. Satellite Norte Mza 47 LT 2 Loc. 4 Col Centro	(998) 279 • 8866	X		X	X	
SAN LUIS POTOSÍ								
Centro de Servicio Autorizado Evans San Luis	San Luis Potosí	Av. Fleming # 143o Col. Progreso C.P. 78370	(444) 141 • 8354	X	X	X	X	X
Gerardo Rodriguez Rivera	San Luis Potosí	Av. Universidad # 1525 Col. San Luis C.P. 78310	(444) 818 • 2535	X	X	X	X	X
Martha Vazquez Cuevas	San Luis Potosí	Prol. Av 20 de Noviembre #2100-2 Col. Guanos C.P. 78030	(444) 812 • 0575	X	X	X	X	X
Representaciones Y Servicios HICA	San Luis Potosí	Av. de las Torres # 316 Col. El Paseo C.P. 78310	(444) 814 • 8084	X	X	X	X	X
SINALOA								
BABATSA	Ahome	Independencia # 1338 Col.Jardines del Valle C.P. 81245	(668) 815 • 2080		X	X	X	X
Centro de Servicio Evans Suc. Culiacán	Culiacán	Camino a juntas de Humaya # 1010-A Col. Parque Industrial Canacitra I C.P. 80020	(667) 146 • 9329	X	X	X	X	X
Proveedora de Equipos, Refacciones y Ser.	Culiacán	Ignacio Ramirez # 850-B Col Jorge Almada C.P. 80200	(667) 712 • 3951	X	X	X	X	X
Taller de Motosierra Cristina Suc. Guamuchil	Culiacán	Silverio Trueba # 97 Norte Col. Agustin Ramirez C.P. 81430	(673) 732 • 8266	X	X	X	X	X
Taller de Servicio Evans	Culiacán	Juarez # 525 Ote. Col. Centro C.P. 80000	(667) 752 • 1769	X	X	X	X	X
Tienda Evans Culiacán Zapata	Culiacán	Emiliano Zapata # 2388 Col. Vallado Viejo	(667) 717 • 9926	X	X	X	X	X
Taller de Motosierra Cristina	Guasave	Jacarandas # 102 Col. del Bosque C.P. 81040	(687) 871 • 2636	X	X	X	X	X
Rehegar	Mazatlán	Carret. Fed. Libre Mazatlan-Culiacan #1205 L2 Col. Playa Azul Fovisste C.P. 82138	(669) 176 • 9936	X				X
Tienda Evans Mazatlán	Mazatlán	Av. de la Marina 2200 Fracc. Alameda C.P. 82120	(669) 669 • 2445		X	X		
SONORA								
Tienda Evans Obregon	Cajeme	Sinaloa # 542 Col. Centro	(644) 416 • 1229	X	X	X	X	X
Tienda Evans Hermosillo	Hermosillo	Callejon Machaca # 3 Col. Villa Hermosa C.P. 83280	(662) 110 • 0982	X	X	X	X	X
Talleres Electromecanicos Romeros	Nogales	Oakland # 77 Col. California C.P. 84092	(631) 313 • 3995	X	X	X	X	X

RED NACIONAL DE CENTROS DE SERVICIO AUTORIZADOS EVANS

EMPRESA	EDO./CIUDAD	DIRECCIÓN	TELÉFONO	BOSQUE Y JARDÍN	BOMBAS	COMPRESORES	MOTOR A GAS	HIDROLAVADORAS
TABASCO								
Centro de Servicio Martin	Centro	Andres Sanchez Magallanes # 204-B Col. Centro C.P. 86000	(993) 355 • 1315		X			
Mayo Motores Refacciones y Servicios	Centro	Independencia # 111 Zona Centro C.P. 86000	(993) 312 • 4410	X			X	X
Servicio Lazaro e Hijos	Centro	Cerrada Nuevo Tabasco # 55-3 Col. Miguel Hidalgo Centro C.P. 86126	(993) 161 • 1055	X	X	X	X	X
TAMAULIPAS								
M&E Motoequipos	Nuevo Laredo	Lago de Xochimilco # 5048 C.P. 88298	(867) 717 • 3985	X	X	X	X	X
Taller de Motosierras Hernandez	Soto La Marina	Carr. Estacion Manuel - La Coma Km. 150 Esq. Amado Nervo Col. Centro C.P. 87670	(835) 327 • 1102	X	X	X	X	X
TLAXCALA								
Roman Cortes Martinez	Tlaxcala	Tlahuicole # 14 Col. Totolac San Miguel. C.P. 90160	(246) 462 • 1867		X			
VERACRUZ								
Riegos Y Maquinaria Agricola Pescador	Boca Del Rio	Paseo Ejercito Mexicano #1426-C Col. Ejido 1° de Mayo C.P. 94297	(229) 167 • 8701	X	X	X	X	X
Victor Manuel Flores Pali	Coatzacoalcos	Ursulo Galvan # 905 Col. Palma Sola C.P. 96567	(921) 214 • 5665		X	X	X	
Servicio Robles	Córdoba	Avenida 1 Entre 15 y 17 #1525 Col. Centro C.P.94500	(271) 717 • 6032	X	X	X	X	X
Riegos Y Maquinaria Agricola Pescador	La Antigua	Venustiano Carranza # 13 Esq. Ferrer Guardia Cd. Cardel Zona Centro C.P. 91681	(296) 962 • 4257	X	X	X	X	X
Nereida Hernández Rodríguez	Las Choapas	20 de Noviembre # 517 Col. Barrio de las Flores C.P. 96980	(923) 237 • 1075	X	X	X	X	
José Esaul Flores Baas	Minatitlán	Nicolas Bravo # 52 Col. Buena Vista C.P. 96730	(922) 223 • 9888	X	X	X	X	X
DIMMEEB S.A de C.V.	Orizaba	Oriente 9 # 163 Col. Centro C.P. 94320	(272) 726 • 0272	X	X		X	
Bobinados Industriales San Carlos	Poza Rica de Hidalgo	Av. Independencia # 45 Col. Plan de Ayala C.P. 92192	(782) 880 • 6599		X	X		X
Maquinaria Agrícola del Golfo	Poza Rica de Hidalgo	Bld. Lazaro Cardenas # 703 Col. Morelos C.P. 93340	(782) 822 • 0805	X	X	X	X	X
Taller de Servicio Sanver	Tantoyuca	Carr. Nacional Tuxpan - Tampico Km. 64 Localidad La Morita C.P. 92116	(789) 893 • 3030	X	X	X	X	X
Martinez Iturribarria Narubi	Tierra Blanca	Aldama # 411 Col. Lomas Del Jardin C.P. 95150	(274) 743 • 6054	X	X	X	X	
Hernandez Jimenez Ruben	Tuxpan	Hereos Del 47 Centro CP.92800	(783) 835 • 3936	X		X	X	X
Mantenimiento Herfer	Veracruz	Vicente Suarez #537 Entre Tuxpan y Tamihaua Col. Chapultepec C.P. 91740	(229) 935 • 5107		X			
Servicio Tecnico Industrial	Xalapa	Pipila #180 Col. Jose Cardel C.P.91030	(228) 814 • 1968	X	X	X	X	X
YUCATÁN								
Alcocer Campos Jose Arturo	Mérida	37D #60 X 14 y 16 Col. Aguilas de Chuburna C.P. 97215	(999) 285 • 9809		X	X		
Burgos Cardenas Alejandro	Mérida	Calle 48 #487 Entre 51 y 53 Col. Centro C.P.97000	(999) 928 • 6233	X	X	X	X	X
Centro de Servicio Evans Sucursal Merida	Mérida	Calle 35#217 Carr. Chichi Suarez Col. Santa Maria C.P. 97136	(999) 212 • 0848	X	X	X	X	X
Sanchez Pech Luis Alberto	Mérida	Av. Quetzalcoatl # 663 Entre 14 y 16 Col. Emilio Portes Gil C.P.97167	Sin Numero	X	X	X	X	X
Santiago Echeverria Urcela	Mérida	Calle 55 # 423-A entre 44 y 46 Zona Centro C.P. 97000	(999) 922 • 7379	X	X	X	X	X
Vilchis Huerta Miguel	Tizimin	Calle 46 # 399 Entre 49 y 51 Col. Centro C.P.97700	(457) 736 •	X	X	X	X	X
Fabela Aguilar Victor	Valladolid	Calle 41 # 174 Entre 30 y 32 Col. Santa Ana	(044) 9851 • 076 - 625	X	X	X	X	X
ZACATECAS								
Maria Elena Carrasco Barron	Fresnillo	Bld. Jesús Valera Rico # 605 Col. Las Américas	(493) 932 • 5187	X	X	X	X	X
Big Espinoza S.A. de C.V	Jerez	Calz. Suave Patria # 30-A Col. San Francisco	(494) 945 • 6275	X	X	X	X	X
Big Espinoza S.A. de C.V	Zacatecas	Calle 2 # 201 Fracc. Boulevard	(492) 924 • 3565	X	X	X	X	X
Metals & Supplies de Mexico S.A. de C.V.	Zacatecas	Bld. Adolfo Lopez Mateos #202-A Col. Progreso C.P. 98066	(492) 998 • 0112	X	X	X	X	

GARANTÍA

El período de Garantía es un beneficio adicional para los usuarios de nuestros equipos, ya que se les respalda por un lapso que cubre una posible falla ocasionada por un defecto de fabricación y/o funcionamiento.

Cuando un equipo presente fallas dentro del periodo en que esta vigente la garantía, deberá llevarse a cualquiera de los Centros de Servicios Evans Autorizados, según relación anexa, donde se determinará y se aceptará que la reparación del equipo sea ejecutada de una manera rápida y sin ningún cargo para el usuario del equipo.

Los reclamos de garantía aprobados por nuestros Centros de Servicio nos proveen información muy valiosa e importante para mejorar nuestra calidad y desempeño de los equipos, con el objetivo primordial de mantener la satisfacción y confianza de los usuarios.

REQUISITOS PARA HACER VÁLIDO UN RECLAMO DE GARANTÍA

- 1 Es requisito indispensable que se presente copia de la factura de compra ó la póliza de garantía sellada por el Distribuidor con la fecha de venta correspondiente, junto con el en cualquiera de nuestros Centros de Servicio Evans Autorizados.
- 2 Que la falla en el equipo sea ocasionada por un defecto de fabricación y/o funcionamiento.
- 3 Que el equipo se encuentre dentro del periodo de garantía estipulado.
- 4 Para equipos con motor eléctrico; Fotografía de la protección eléctrica del equipo.

*Hidrolavadoras con lanza, manguera y pistola; Bombas sumergibles con caja de control y diagrama de instalación; Desbrozadoras con sus accesorios de corte (cabezal trimmer o disco), etc; Bombas centrífugas con diagrama de distancia de succión y descarga, diámetros de tubería, pichancha, codos y válvulas check), así como para los equipos eléctricos, el usuario deberá incluir el diagrama de conexiones eléctricas e instalación hidráulica o neumática, así como el voltaje de la línea de alimentación, el calibre del cable de alimentación, así como la distancia de la toma de corriente al equipo.

IMPORTANTE

Si su equipo llegara a presentar alguna falla, antes de transportarlo a algún Centro de Servicio Evans Autorizado, le recomendamos que consulte en su manual de propietario (incluido en todos los equipos)

la sección correspondiente a PROBLEMAS DE FACIL SOLUCIÓN QUE SE PUDIERAN PRESENTAR respecto a la instalación, operación y mantenimiento de su equipo.

LIMITACIONES O EXCEPCIONES DE UN RECLAMO DE GARANTÍA

- Cuando el producto se hubiese utilizado en condiciones distintas a las normales.
- Cuando el producto no hubiese sido operado de acuerdo con el instructivo de uso que se le acompaña.
- Cuando el producto hubiese sido alterado o reparado por personas no autorizadas por el fabricante nacional, importador o comercializador responsable respectivo.
- Con el objetivo de evitar confusiones entre los usuarios de los equipos y los Centros de Servicios Autorizados Evans a continuación especificamos cuales son las fallas de los equipos que no están amparados como un reclamo de garantía.
- La garantía no aplica en la venta de accesorios y/o refacciones de partes eléctricas.

1. INSTALACIONES INADECUADAS

La garantía no cubre equipos dañados a consecuencia de:

- Conexiones eléctricas incorrectas.
- Variaciones de voltaje (alto y/o bajo) en la toma de suministro de corriente eléctrica.
- Ausencia de sistemas de protección eléctrica en los equipos (pastillas térmicas, interruptor de cuchillas, cajas de control, guardamotores, arrancadores trifásicos, interruptores, flotadores, etc.)
- Falta de válvulas de pie (pichanchas) y válvulas check en la succión y/o descarga en los equipos de bombeo, que provoquen el retroceso del agua hacia el abastecimiento. (aljibe, pozo, noria, etc.)
- Falta de camisa de enfriamiento en las bombas sumergibles.
- Falta de desasolvar (o limpiar) el pozo, noria, etc; al instalar bombas sumergibles.
- Falta de suministro de agua.
- Presión de aire inadecuada de trabajo del tanque hidroneumático.
- Reducción de la tubería de succión en el equipo, ya que esto provocará que el rendimiento y eficiencia del equipo disminuya.
- Falta de sellado de conexiones de tubería en la instalación del equipo.
- Partes rotas o fisuradas a consecuencia de ausencia de sistemas de amortiguación

y/o antivibratorios para equipos que son fijados y/o anclados al suelo. (compresores, generadores, motores a gasolina, etc.)

Antes de instalar su equipo consulte el manual de propietario.

2. OPERACIONES INADECUADAS

Cuando el usuario por desconocimiento o negligencia no opera su equipo de manera adecuada.

- Que el equipo sea utilizado para una carga mayor de la cual está diseñado.
- Uso de combustible almacenado por más de 8 días en el tanque de combustible, ya que esto provoca que se peguen las válvulas o el carburador, obstrucción del sistema de inyección de combustible por los depósitos de goma, y pérdida de potencia en el equipo por los residuos de carbonización de la cámara de combustión.
- Lubricación inadecuada, si el equipo opera sin la cantidad y el tipo adecuado de aceite, se rayarán o pegarán componentes internos del equipo, o en su defecto tendremos fugas por el exceso de aceite, que provocarán fallos en los sistemas de operación, compruebe el nivel de aceite y reemplace en su totalidad periódicamente el aceite de acuerdo a las indicaciones del manual de propietario.
- Manipulación de velocidad, se perderá la sincronía del funcionamiento del equipo, y se provocarán sobrecalentamientos, fallas de lubricación, carbonización prematura en la cámara de combustión, pérdida de potencia y vibraciones que deterioran los componentes del equipo.
- Cuando los equipos han sido operados en vacío, y se dañan los componentes de inyección de agua del equipo (impulsor, difusor, sellos de agua y aceite, empaques, etc.)

Antes de operar su equipo consulte el manual de propietario.

La garantía no cubre la puesta a punto del sistema de carburación y regulación de velocidad, así como la descarbonización de la cámara de combustión, ni las revisiones, puestas a nivel y cambios de aceite, bujías, filtros, etc. Así como ningún reemplazo de partes como consecuencia de una sobrecarga de operación de la capacidad normal del equipo.

3. DESGASTE NORMAL

Se debe considerar que la vida útil de cualquier equipo depende en gran parte del mantenimiento preventivo y de las condiciones ambientales de trabajo, por lo que no son considerados como reclamo de garantía:

- Cambios de aceite y reemplazo de bujía.
- Limpieza y cambio de filtros de aire, aceite y combustible.
- Cambios de sellos de agua, aceite y empaques.
- Desgaste de las partes por uso y consumibles en equipos de Purificación y Filtración.

4. INADECUADAS CONDICIONES AMBIENTALES DE TRABAJO

- Exposición excesiva al Sol especialmente Tanques Hidroneumáticos.
- Contaminación del aire (productos químicos, resinas, polvo, aserrín, residuos de césped, etc.)
- Condiciones medioambientales extremas (nieve, lluvia, granizo, heladas, inundaciones, etc.)
- Deterioros prematuros por exposiciones de los equipos a la intemperie (humedad, rayos solares, salinidad, etc.).
- El sistema de enfriamiento de los equipos debe permanecer limpio, ya que si se llena de suciedad, el equipo se sobrecalentará y provocará un daño en el mismo.
- La obstrucción de impulsores por residuos sólidos que fluyen con el agua, no es considerado como una garantía, coloque un filtro y/o cedazo en la succión de los equipos con impulsor cerrado.
- La garantía no cubre los daños o desgaste producidos por suciedad que entra al equipo debido a un incorrecto mantenimiento en los sistemas de filtración o enfriamiento, o por las inadecuadas condiciones ambientales de trabajo. Limpie constantemente los sistemas de filtración y enfriamiento, y cuando sea necesario reemplácelos.
- Coloque una protección adecuada para evitar la exposición de los equipos a la interperie (equipos de presión constante, Motores Eléctricos, Soldadoras Digitales).

CONDICIONES DE UN RECLAMO DE GARANTÍA

1. El Centro de Servicio Autorizado Evans se compromete a reparar y cuando fuese necesario a cambiar los componentes con falla del equipo sin ningún cargo para el usuario siempre y cuando proceda la garantía.
2. El tiempo de reparación en ningún caso será mayor a 15 días hábiles contados a partir de la recepción del equipo en cualquiera de nuestros Centros de Servicio Autorizados Evans.
3. El Centro de Servicio Autorizado Evans utilizará partes originales para la reparación del equipo.

En Evans las garantías amparan todas las piezas y mano de obra y se reemplaza cualquier pieza o componente defectuoso, esto se ejecuta a través de los centros de servicio autorizado que incluyen gastos de transportación.

POLIZA DE GARANTÍA

Evans garantiza este producto contra defectos de fabricación a partir de la fecha de compra y durante el tiempo en que los productos sigan manufacturándose, fabricándose, ó distribuyéndose por un periodo de:

1 MES

Para la venta de refacciones como: Membranas de hidroneumáticos, impulsores, Difusores.

3 MESES

Para los Equipos con motores a Gasolina 2 tiempos (Motosierras, Desbrozadoras, Sopladoras, etc.) Ampliable a 6 meses si antes de 3 meses el equipo se somete a un mantenimiento preventivo en cualquiera de nuestros Centros de Servicio Autorizados Evans, y queda asentado en nuestra poliza de garantía.

6 MESES

Para los equipos con motores de combustión interna (gasolina, diesel, gas LP, gas natural) 4 tiempos (generadores, compresores, bombas, hidrolavadoras, podadoras, etc.) ampliable a 12 meses, si cada 3 meses el equipo se somete a un mantenimiento preventivo en cualquiera de nuestros Centros de Servicio, y queda asentado en nuestra póliza de garantía.

Baterías.

Compresores coaxiales y compresor libre de aceite portátil.

12 MESES

Para las motobombas eléctricas
Calentadores instantáneos.

Equipos de purificación y filtración excepto consumibles.
Para soldadoras digitales modelos (SD), así como los Equipos de presión constante, y balastos de lámparas UV.

Para compresores con motor eléctrico de 1 etapa, 2 etapas, scroll y tornillo y libres de aceite.

Sistema de Alimentación Ininterrumpida (UPS)
Arrancador directo para Motor

60 MESES

Para los tanques hidroneumáticos

Para calentadores solares no presurizados

120 MESES

Para calentadores solares presurizados.

POLIZA DE GARANTÍA

Código del equipo:

Lote de fabricación:

Modelo-Especificación
y serie de manufactura:

Fecha

No. de servicio

Vo.Bo. Centro
de servicio

Datos del distribuidor:

Fecha de venta:

LA EMPRESA NO SE HACE RESPONSABLE DE LOS DAÑOS FÍSICOS O MATERIALES QUE SE DERIVEN DE LA FALLA DEL EQUIPO. PARA LA ADQUISICIÓN DE PARTES ORIGINALES ACUDA A UN CENTRO DE SERVICIO AUTORIZADO EVANS.



Innovación en Soluciones
para Agua, Aire y Energía

REGISTRO DE MANTENIMIENTO

FECHA	ACTIVIDAD



Fabricado y/o distribuido por: **Consortio Valsi, S.A. de C.V.**
Camino a C6ndor No.401, El Castillo, C.P. 45680, Tel. (52) 333•208•7400, RFC: CVA991008945
El Salto, Jalisco, M6xico.

Sucursales en M6xico

CDMX

Tel. 555•566•4314 | 555•705•6779
555•705•1846

GUADALAJARA, JAL.

Tel. 333•668•2500 | 333•668•2551
ventas@evans.com.mx

EXPORTACIONES

333•668•2560 | 333•668•2557
exportaciones@evans.com.mx

SERVICIO

Tel. 333•668•2500 | 333•668•2572
servicio@evans.com.mx

REFACCIONES

Tel. 333•668•2575
syr@evans.com.mx

MONTERREY, N.L.

Tel. 818•351•6912 | 818•351•8478
818•331•9078 | 818•331•5687

CULIAC6N, SIN.

Tel. 667•146•9329, 30, 31, 32

PUEBLA, PUE.

Tel. 222•240•1798 | 222•240•1962
222•237•8975

M6RIDA, YUC.

Tel. 999•212•0955 | 999•212•0956

TORRE6N, COAH.

Tel. 871•793•8774 | 871•204•2162

QUER6TARO, QRO.

Tel. 442•217•0601

Sucursales en Colombia

CENTRO DE LOG6STICA Y DISTRIBUCI6N

V6a Cali-Yumbo Km. 6 Bodega Vitrina 1 Tipo D
Tel. (57) 602•693•3470 | 602•693•3474

BOGOT6 PALOQUEMAO

tiendabogota@evans.com.co
Tel. (57) 601•370•7574 | 601•370•7566

SERVICIO Y REFACCIONES

Tel.(57) 601•370•7574 ext.5011
asesortecnico@evans.com.co



BOGOT6 NORTE

tiendabogotanorte@evans.com.co
Tel. (57) 601•637•7693 | 601•637•7694

MEDELL6N

tiendamedellin@evans.com.co
Tel. (57) 604•448•6019 | 604•232•0432

MEDELL6N SUR

tiendamedellinsur@evans.com.co
Tel. (57) 604•607•4078 | 604•607•4079

CALI

tiendacali@evans.com.co
Tel. (57) 602•888•1082 | 602•888•1091

BARRANQUILLA

tiendabarranquilla@evans.com.co
Tel. (57) 605•370•4880 | 605•379•6868

BUCARAMANGA

tiendabucaramanga@evans.com.co
Tel. (57) 607•697•5020 | 607•697•9691



VENTAS EN L6NEA

M6XICO

800 00 EVANS
3 8 2 6 7
info@evans.com.mx

evans.com.mx

COLOMBIA

01 8000 11 8094
PBX: (1)•322•5032
ventas@evans.com.co

evans.com.co

LOCALIZA TU TIENDA

tiendaevans.com